

Istruzioni di montaggio e  
per l'uso

**Citofono esterno acciaio inox Video**

2551 20, 2552 20, 2553 20

2554 20, 2556 20, 2558 20

2559 20, 2560 20, 2562 20

**GIRA**

## Indice

---

Descrizione dell'apparecchio .....	3
Funzioni della videocamera a colori.....	4
Campo di rilevamento della videocamera a colori.....	4
Scelta del luogo di montaggio.....	5
Installazione della scatola da incasso .....	6
Installazione del pannello frontale .....	8
Messa in servizio .....	9
Ingresso multifunzione.....	9
Impostazione del campo di rilevamento della videocamera a colori.....	10
Apertura del citofono esterno acciaio inox .....	11
Sostituzione della targhetta delle diciture.....	12
Comando .....	14
Dati tecnici .....	15
Garanzia .....	16

## Descrizione dell'apparecchio

Il citofono esterno acciaio inox Video è un citofono esterno con videocamera a colori pre-montato e protetto contro gli atti vandalici per il sistema di intercomunicazione Gira.

Il pannello frontale di acciaio inox V2A di qualità e dello spessore di 3 mm è particolarmente robusto. Anche i tasti di chiamata sono di acciaio inox resistente. Le targhette delle diciture illuminate vengono coperte da un pannello di vetro di sicurezza monoblocco ed ignifugo. Le targhette delle diciture possono essere aperte mediante un meccanismo nascosto e prelevate dal lato anteriore.

Sia i tasti di chiamata che le targhette delle diciture vengono illuminati uniformemente da un elemento a LED bianco a basso consumo di energia.

L'altoparlante ed il microfono sono disposti dietro le rispettive aperture foniche con protezione dall'acqua e dagli atti vandalici.

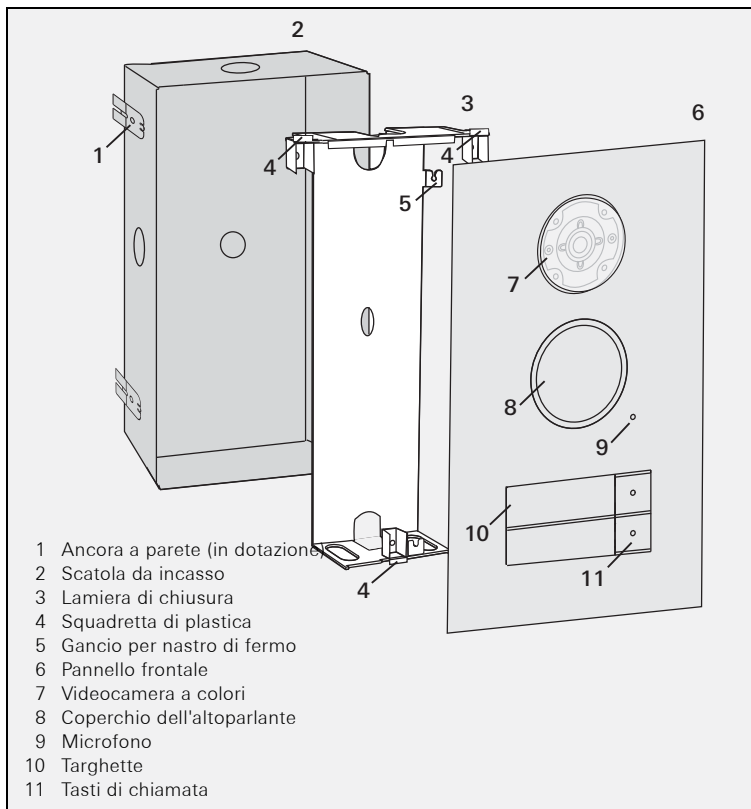

## Funzioni della videocamera a colori

---

Le caratteristiche della videocamera a colori del citofono esterno sopra intonaco sono le seguenti:

### Commutazione automatica giorno/notte

A partire da una luminosità dell'ambiente di 1 lux, la videocamera commuta dal servizio diurno (a colori) al servizio notturno (bianco e nero) e viceversa. Grazie all'alta sensibilità luminosa nel servizio notturno, si ottengono buoni risultati di visualizzazione anche in cattive condizioni di luminosità (fino a 0,1 lux). I LED bianchi integrati assicurano l'illuminazione uniforme del campo visivo nel servizio notturno.

### Grande campo di rilevamento

Nella messa in servizio, la videocamera a colori può essere orientata manualmente di 20° in direzione orizzontale e verticale. In combinazione con il campo di rilevamento di 100° della videocamera, ne risulta un grande angolo visivo nell'area di ingresso della porta.

### Riscaldamento della videocamera

Il riscaldamento integrato in funzione della temperatura della videocamera impedisce l'appannamento della copertura della videocamera in condizioni climatiche variabili, assicurando una visuale chiara.

### Copertura della videocamera

La copertura di plastica resistente agli urti ed impermeabile agli spruzzi d'acqua della videocamera può essere sostituita facilmente in caso di danneggiamento, ad esempio atti vandalici.

## Campo di rilevamento della videocamera a colori

---

L'elemento di sensore CCD della videocamera a colori possiede un angolo di rilevamento di 100°. Se questo angolo di rilevamento non è sufficiente per la situazione di montaggio, il campo di rilevamento può essere spostato manualmente di 20° in ogni direzione.

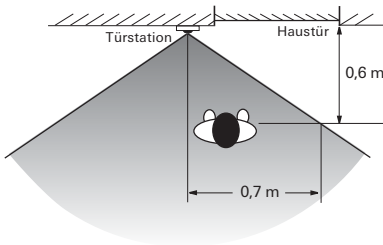

Campo di rilevamento della videocamera con obiettivo dritto.

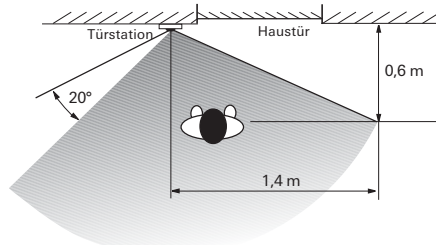

Campo di rilevamento della telecamera con obiettivo ruotato di 20°.

## Scelta del luogo di montaggio

---

La scelta del luogo di montaggio ed una buona illuminazione sono decisivi per una buona qualità dell'immagine.

### Assenza di controluce

Non orientare la videocamera a colori su un'intensa controluce, ad esempio un lampione o l'illuminazione del giardino.  
Evitare che l'obiettivo venga colpito dalla luce solare diretta.

### Sfondo dell'immagine

Evitare di orientare la videocamera su sfondi estremamente chiari e su sfondi con forti contrasti.

### Illuminazione

I LED integrati nella videocamera assicurano l'illuminazione uniforme del campo visivo in un ambiente buio.



#### **Servizio B/N in cattive condizioni di luminosità**

In cattive condizioni di luminosità (<1 lux) o con illuminazione del campo visivo accesa, la videocamera a colori fornisce solo immagini in bianco e nero.

Se si installa un'ulteriore illuminazione nell'area di ingresso, la sorgente luminosa non deve colpire direttamente l'obiettivo della videocamera dal lato anteriore. Il miglior luogo di montaggio di una sorgente luminosa esterna è al di sopra della videocamera a colori.

### Altezza di montaggio

L'altezza di montaggio consigliata della videocamera a colori è di 1,50 m.

Con questa altezza di montaggio vengono fornite le immagini migliori di persone con altezza corporea media di 1,80 m.

L'altezza di montaggio minima è di 1,20 m.

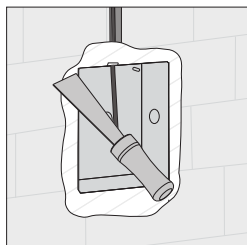
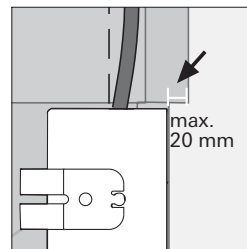
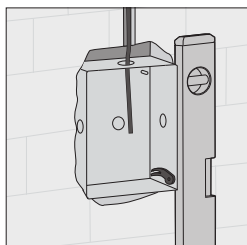
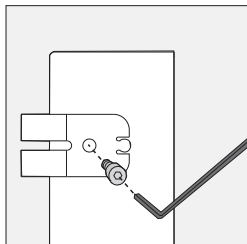
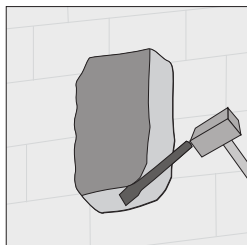

### Attenzione

Il montaggio di apparecchi elettrici deve essere eseguito solo da un elettricista qualificato.

1. Scegliere un luogo di montaggio adatto e realizzare un'apertura di montaggio nella parete.
2. Se necessario, montare le ancore a parete in dotazione.

Per il montaggio della telaietto scatola da incasso osservare i seguenti avvisi:

- Attenzione alla posizione di montaggio adatta (etichetta "TOP").
- La scatola da incasso deve essere posizionata correttamente. Nel montaggio successivo del citofono esterno acciaio inox la posizione non può essere più modificata.
- Installare la scatola da incasso il più possibile a filo della superficie.

La lamiera di chiusura deve poter essere montata a filo della superficie. Lo spessore massimo dell'intonaco di compensazione è di 20 mm.

3. Applicare la scatola da incasso a filo della superficie finale con cemento a presa rapida (spessore dell'intonaco di compensazione max. 20 mm).

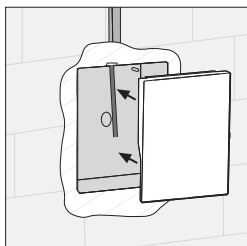

4. Applicare la protezione dall'intonaco in dotazione.

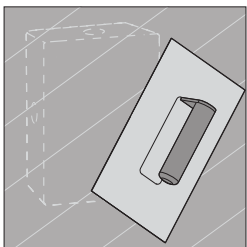

5. Intonacare la parete.

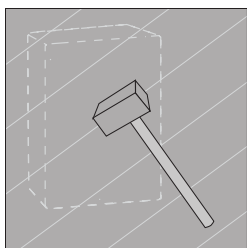

6. Rimuovere **delicatamente** l'intonaco e togliere la protezione dall'intonaco.

## Installazione del pannello frontale

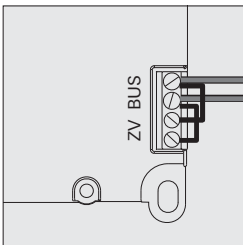
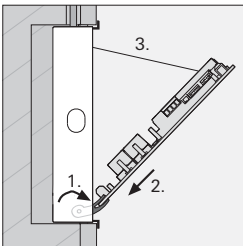
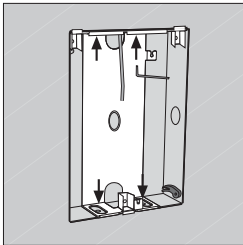
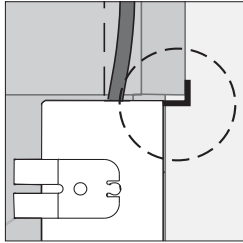
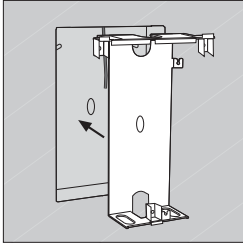

1. Applicare la lamiera di chiusura nella scatola da incasso a filo della superficie.



### Montare correttamente la lamiera di chiusura

Nel montaggio la lamiera di chiusura non deve deformarsi o essere sottoposta a sollecitazioni meccaniche.

Inserire la lamiera di chiusura portando a contatto le squadrette di plastica con la parete.

2. Fissare la lamiera di chiusura con le 4 viti Allen e le rondelle dentate in dotazione.  
Per garantire il bloccaggio sicuro della piastra di chiusura, le viti Allen devono essere serrate a fondo.

3. Aprire i due supporti di montaggio laterali (1), inserire il pannello frontale del citofono esterno acciaio inox nei supporti di montaggio (2) ed agganciare il nastro di fermo del pannello frontale al gancio della lamiera di chiusura (3).

4. Collegare il bus bifilare ai morsetti BUS.



### Ponticelli tra BUS e ZV

Per il funzionamento della videocamera a colori è necessario applicare i ponticelli tra i morsetti BUS e ZV. L'illuminazione dei tasti di chiamata del citofono esterno non può essere perciò spenta. Se ai morsetti ZV si collega un'alimentazione ausiliaria, è necessario rimuovere i ponticelli.



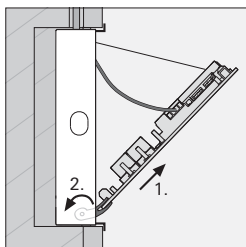

5. Togliere il pannello frontale dai supporti di montaggio (1) e chiudere i supporti di montaggio (2).

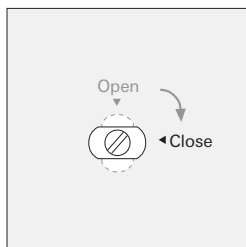

6. Portare il o i perni di chiusura **inferiori** del pannello frontale in posizione **"Close"**.

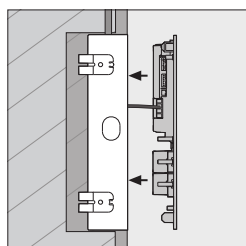

7. Applicare il pannello frontale mediante i perni di guida ed esercitare pressione facendo innestare i perni di chiusura superiori ed inferiori.

## Messa in servizio

Dopo aver installato tutti gli apparecchi (citofoni interni ed esterno, centralina di comando, ecc.), il sistema di intercomunicazione può essere messo in servizio.

La messa in servizio di un citofono esterno è descritta nel manuale di sistema in dotazione della centralina di comando.

## Ingresso multifunzione

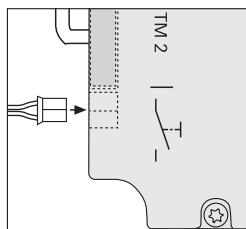

All'ingresso multifunzione  dell'altoparlante da incasso del citofono esterno acciaio inox si può collegare un pulsante meccanico mediante il cavo di collegamento in dotazione.

Il pulsante ha la stessa funzione di un tasto di chiamata e può essere quindi utilizzato, ad esempio, come tasto di chiamata o per comandare un attuatore On/Off.

## Impostazione del campo di rilevamento della videocamera a colori

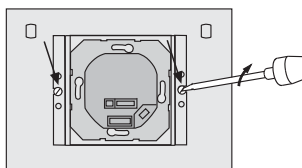

1. Smontare la videocamera a colori dal lato posteriore del pannello frontale del citofono esterno acciaio inox:  
A tal fine svitare le due viti del profilo di fissaggio della videocamera.

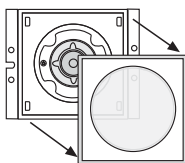

2. Dopo aver smontato la videocamera a colori, togliere la sua copertura.

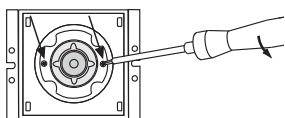

3. Allentare leggermente le due viti Torx a sinistra ed a destra dell'obiettivo della videocamera.



### **Non svitare completamente le viti!**

Per spostare il portaobiettivo è sufficiente allentare leggermente le viti. **Non** svitare completamente le viti dalle loro sedi.

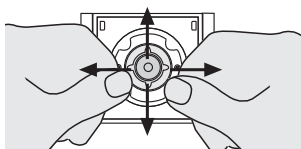

4. Orientare l'obiettivo della videocamera nella direzione desiderata.
5. Per il test, montare la videocamera a colori nel pannello frontale e sul display TFT del citofono interno collegato controllare che l'angolo di regolazione dell'obiettivo della videocamera sia regolato correttamente e che le persone davanti alla porta si vedano bene.

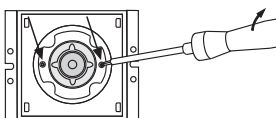

6. Togliere di nuovo la videocamera a colori e fissare il portaobiettivo con le due viti Torx.

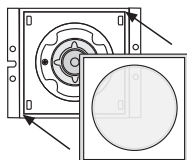

7. Applicare la copertura della videocamera.

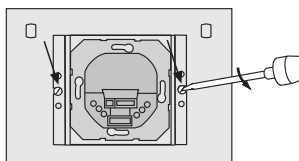

8. Applicare e fissare la videocamera nel pannello frontale del citofono esterno acciaio inox. Verificare il corretto posizionamento della guarnizione nera.

## Apertura del citofono esterno acciaio inox

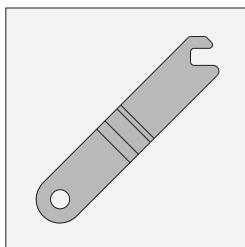

Per aprire il citofono esterno acciaio inox è necessario l'attrezzo di apertura in dotazione.

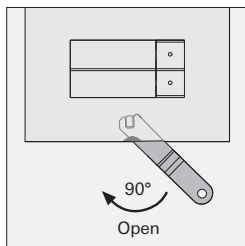

1. Con l'attrezzo di apertura ruotare il o i perni di chiusura **inferiori** su "Open".

Nei citofoni esterni ad una fessura è presente un perno di chiusura inferiore e nei citofoni esterni a due fessure ne sono presenti due.

La posizione dei perni di chiusura viene indicata da un piccolo incavo sul lato inferiore del pannello frontale.

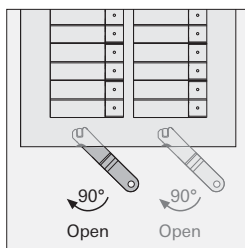

### Avvertenza per pareti intonacate

Su pareti intonacate, aprendo ripetutamente il citofono esterno l'intonaco può essere danneggiato dall'attrezzo di apertura.

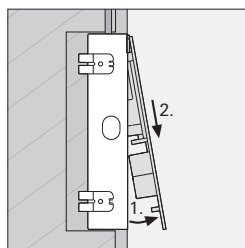

2. Sollevare il pannello frontale dal fissaggio inferiore (1.) e toglierlo dai supporti di fissaggio inclinandolo (2.).

## Sostituzione della targhetta delle diciture

### Targhette delle diciture

Per il citofono esterno acciaio inox Gira utilizzare esclusivamente le targhette delle diciture Gira.

Le targhette di plastica trasparente resistono alla luce ed alle intemperie e sono prive di ondulazioni.

Con il codice di attivazione accluso, in [www.marking.gira.com](http://www.marking.gira.com) si possono richiedere gratuitamente le targhette delle diciture per la prima applicazione.

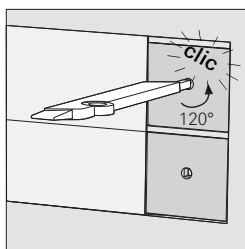

1. Sbloccare il tasto di chiamata con la chiave di plastica in dotazione:  
A tal fine ruotare la chiave di plastica in senso antiorario fino al suo innesto.

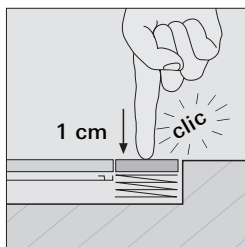

2. Innestare il tasto di chiamata:  
A tal fine esercitare pressione sul tasto di chiamata premendolo per circa 1 cm.  
✓ Il tasto di chiamata si innesta e resta in posizione premuta.

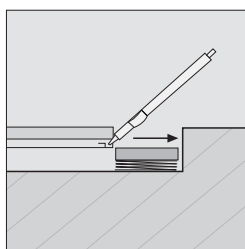

3. Inserire il lato piatto della chiave di plastica sotto la copertura di vetro ed estrarre il supporto della targhetta delle diciture facendo leva.



**Non togliere il supporto della targhetta delle diciture**

**Non** sollevare e non togliere il supporto della targhetta delle diciture.

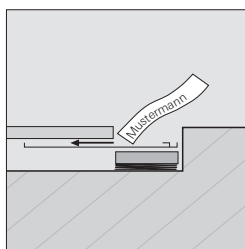

4. Togliere la targhetta delle diciture ed inserire completamente la nuova targhetta delle diciture nel suo supporto.

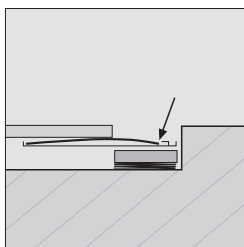

5. Collocare la targhetta delle diciture sotto i naselli del suo supporto.

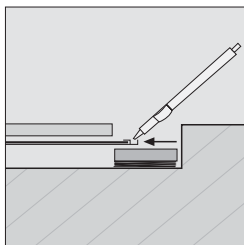

6. Reinscrivere il supporto della targhetta delle diciture. Guidare contemporaneamente la targhetta delle diciture con un dito.

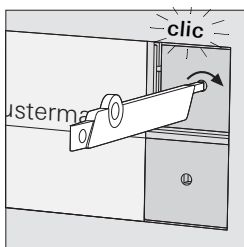

7. Sbloccare il tasto di chiamata:  
A tal fine esercitare una leggera pressione sulla chiave di plastica e ruotarla in senso orario fino a sbloccare il tasto di chiamata dalla posizione inferiore.

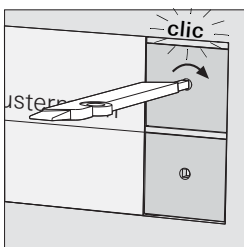

8. Bloccare il tasto di chiamata:  
A tal fine ruotare di nuovo la chiave di plastica in senso orario fino al suo innesto.

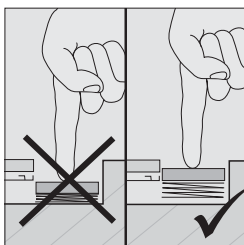

9. Per il test di funzionamento premere il tasto di chiamata:  
Il tasto di chiamata è bloccato correttamente se
- **non** può essere premuto di più;
  - se, premendolo, viene emesso un segnale acustico di conferma.

Se il tasto di chiamata non è bloccato correttamente, ripetere il passo 8.

### Regolazione del volume

Il volume può essere regolato a parte su ogni citofono esterno.

La regolazione del volume deve essere eseguita da due persone.



1. Sulla **centralina di comando** premere per 3 s il tasto "Systemprogr." per avviare la modalità di programmazione.
  2. Sul **citofono esterno** premere brevemente un tasto di chiamata già attribuito.
  3. Sul **citofono interno** la seconda persona accetta la chiamata (tramite citofono o tasto fonico) ed inizia a conversare.
  4. Sul **citofono esterno** premere di nuovo brevemente il tasto di chiamata.
- ✓ Premendo il pulsante, il volume cambia durante la comunicazione vocale.  
Il volume può essere regolato su 4 livelli diversi.  
Ad ogni azionamento del tasto di chiamata, il volume viene regolato sul livello successivo. Al raggiungimento del volume di livello massimo, riazionando il pulsante si ritorna al volume di livello minimo.
5. Chiudere la comunicazione vocale.  
Nel citofono esterno viene memorizzato il livello del volume impostato per ultimo.
  6. Per uscire dalla modalità di programmazione premere brevemente il tasto "Systemprogr." sulla **centralina di comando**.

### Chiamata (suonare)



1. Premere il tasto di chiamata per inviare un segnale acustico di chiamata al citofono interno associato.
- ✓ L'azionamento del tasto viene confermato anche da un segnale acustico di conferma.
- ✓ Se la conversazione viene accettata dal citofono interno, l'apertura del microfono si illumina di blu.

### Accensione della luce (insieme ad un attuatore On/Off)

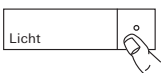

1. Premere il tasto di chiamata per accendere la luce o un altro carico mediante un attuatore On/Off associato.
- ✓ L'azionamento del tasto viene confermato anche da un segnale acustico di conferma.

## Dati tecnici

---

Collegamenti:	2 morsetti a vite bus bifilare 2 morsetti a vite alimentazione ausiliaria 2 strisce di prese bus di sistema (6 poli) 1 striscia di prese video (2 poli) 2 morsetti a vite contatto antisabotaggio
Tensione di alimentazione:	2 videocamere mediante la centralina di comando Video 3. e 4ª videocamera mediante alimentazione ausiliaria esterna (24 V DC)
Classe di protezione:	IP 44
Temperatura di esercizio:	-25 °C ... +70 °C
Dimensioni (L x H x P):	
1 modulo, 2 moduli:	140 x 265 x 60 mm (scatola da incasso) 160 x 285 x 3 mm (pannello frontale)
3 moduli, 4 moduli:	140 x 332 x 60 mm (scatola da incasso) 160 x 352 x 3 mm (pannello frontale)
6 moduli, 8 moduli, 9 moduli:	140 x 417 x 60 mm (scatola da incasso) 160 x 437 x 3 mm (pannello frontale)
10 moduli, 12 moduli:	250 x 265 x 60 mm (scatola da incasso) 270 x 285 x 3 mm (pannello frontale)
Altezza minima di montaggio della videocamera:	1,20 m
Altezza di montaggio consigliata:	1,50 m
Elemento di ripresa dell'immagine:	Sensore CCD 1/3"
Obiettivo grandangolare:	Angolo di apertura di 150°
Campo di rilevamento visibile:	Angolo di rilevamento di 100° della videocamera
Campo rilevabile:	140° (con orientamento di 20°)
Sistema dei colori:	PAL
Elementi dell'immagine:	500 (O) x 582 (V)
Risoluzione orizzontale:	380 linee TV
Soglia di commutazione da colori a B/N:	1 lux
Sensibilità luminosa nel servizio B/N:	0,1 lux
Tempo di esposizione diaframma elettronico:	Max. 1/100000 s

## Garanzia

---

La garanzia viene concessa tramite il rivenditore specializzato ai sensi delle disposizioni di legge.

Si prega di consegnare o di inviare gli apparecchi difettosi insieme ad una descrizione del guasto al rivenditore da cui sono stati acquistati (rivenditore specializzato/ditta di installazione/rivenditore di materiale elettrico).

Costui inoltrerà poi gli apparecchi al Gira Service Center.

---

Gira  
Giersiepen GmbH & Co. KG  
Elektro-Installations-  
Systeme  
Postfach 1220  
42461 Radevormwald  
Deutschland  
Tel +49 (0) 21 95 / 602 - 0  
Fax +49 (0) 21 95 / 602 - 191  
[www.gira.de](http://www.gira.de)  
[info@gira.de](mailto:info@gira.de)

28/11

# GIRA