

Istruzioni di montaggio e
per l'uso

Citofono esterno acciai inox

2501 20, 2502 20, 2503 20

2504 20, 2506 20, 2508 20

2509 20, 2510 20, 2512 20

GIRA

Indice

| | |
|---|----|
| Descrizione dell'apparecchio | 3 |
| Installazione della scatola da incasso | 4 |
| Installazione del pannello frontale | 6 |
| Messa in servizio | 7 |
| Ingresso multifunzione..... | 7 |
| Sostituzione della targhetta delle diciture | 8 |
| Apertura del citofono esterno acciaio inox | 10 |
| Comando | 11 |
| Dati tecnici | 12 |
| Garanzia | 12 |

Descrizione dell'apparecchio

Il citofono esterno acciaio inox è un citofono esterno premontato e protetto contro gli atti vandalici per il sistema di intercomunicazione Gira.

Il pannello frontale di acciaio inox V2A di qualità e dello spessore di 3 mm è particolarmente robusto. Anche i tasti di chiamata sono di acciaio inox resistente. Le targhette delle diciture illuminate vengono coperte da un pannello di vetro di sicurezza monoblocco ed ignifugo. Le targhette delle diciture possono essere aperte mediante un meccanismo nascosto e prelevate dal lato anteriore.

Sia i tasti di chiamata che le targhette delle diciture vengono illuminati uniformemente da un elemento a LED bianco a basso consumo di energia.

L'altoparlante ed il microfono sono disposti dietro le rispettive aperture foniche con protezione dall'acqua e dagli atti vandalici.

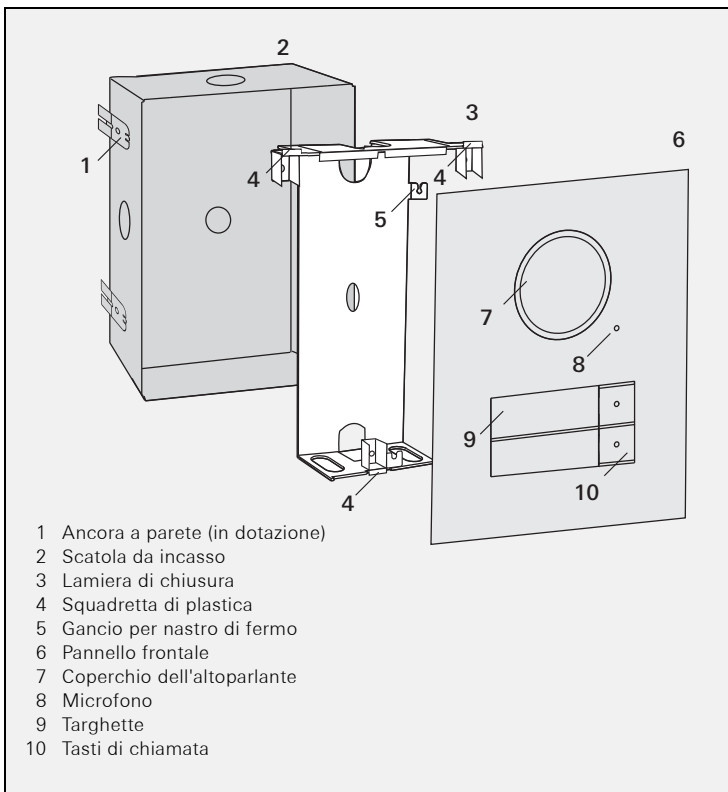

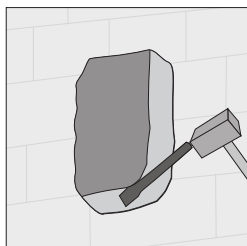

Attenzione

Il montaggio di apparecchi elettrici deve essere eseguito solo da un elettricista qualificato.

1. Scegliere un luogo di montaggio adatto e realizzare un'apertura di montaggio nella parete.
2. Se necessario, montare le ancore a parete in dotazione.

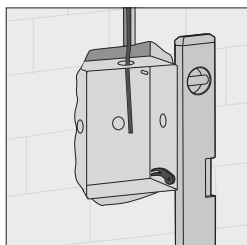
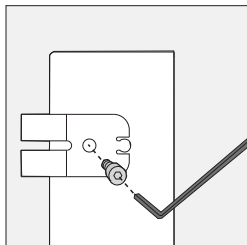

Per il montaggio della telaietto scatola da incasso osservare i seguenti avvisi:

- Attenzione alla posizione di montaggio adatta (etichetta "TOP").
- La scatola da incasso deve essere posizionata correttamente. Nel montaggio successivo del citofono esterno acciaio inox la posizione non può essere più modificata.
- Installare la scatola da incasso il più possibile a filo della superficie.

La lamiera di chiusura deve poter essere montata a filo della superficie. Lo spessore massimo dell'intonaco di compensazione è di 20 mm.

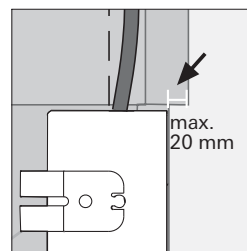

3. Applicare la scatola da incasso a filo della superficie finale con cemento a presa rapida (spessore dell'intonaco di compensazione max. 20 mm).

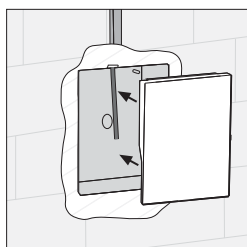

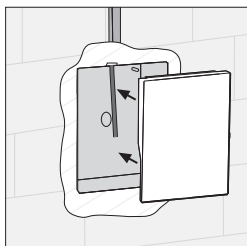

4. Applicare la protezione dall'intonaco in dotazione.

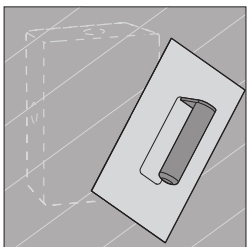

5. Intonacare la parete.

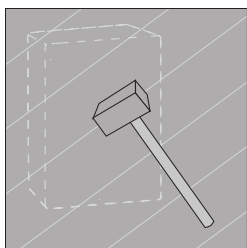

6. Rimuovere **delicatamente** l'intonaco e togliere la protezione dall'intonaco.

Installazione del pannello frontale

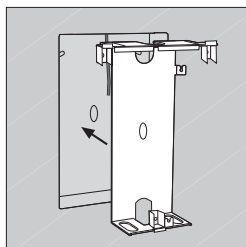

1. Applicare la lamiera di chiusura nella scatola da incasso a filo della superficie.

i Montare correttamente la lamiera di chiusura

Nel montaggio la lamiera di chiusura non deve deformarsi o essere sottoposta a sollecitazioni meccaniche.

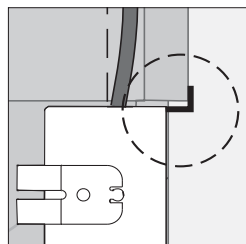

Inserire la lamiera di chiusura portando a contatto le squadrette di plastica con la parete.

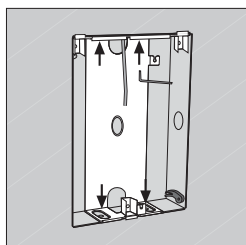

2. Fissare la lamiera di chiusura con le 4 viti Allen e le rondelle dentate in dotazione.
Per garantire il bloccaggio sicuro della piastra di chiusura, le viti Allen devono essere serrate a fondo.

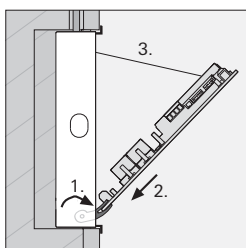

3. Aprire i due supporti di montaggio laterali (1), inserire il pannello frontale del citofono esterno acciaio inox nei supporti di montaggio (2) ed agganciare il nastro di fermo del pannello frontale al gancio della lamiera di chiusura (3).

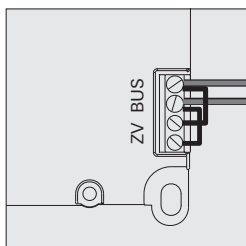

4. Collegare il bus bifilare ai morsetti BUS.

i Spegner l'illuminazione dei tasti di chiamata

Per disattivare l'illuminazione dei tasti di chiamata è necessario rimuovere i ponticelli tra BUS e ZV.

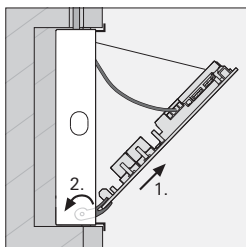

5. Togliere il pannello frontale dai supporti di montaggio (1) e chiudere i supporti di montaggio (2).

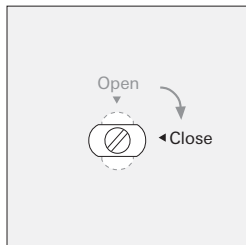

6. Portare il o i perni di chiusura **inferiori** del pannello frontale in posizione "**Close**".

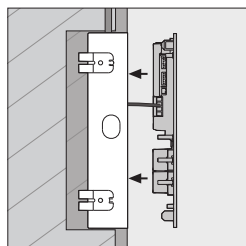

7. Applicare il pannello frontale mediante i perni di guida ed esercitare pressione facendo innestare i perni di chiusura superiori ed inferiori.

Messa in servizio

Dopo aver installato tutti gli apparecchi (citofoni interni ed esterno, centralina di comando, ecc.), il sistema di intercomunicazione può essere messo in servizio.

La messa in servizio di un citofono esterno è descritta nel manuale di sistema in dotazione della centralina di comando.

Ingresso multifunzione

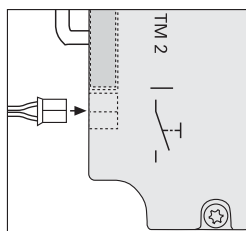

All'ingresso multifunzione  dell'altoparlante da incasso del citofono esterno acciaio inox si può collegare un pulsante meccanico mediante il cavo di collegamento in dotazione.

Il pulsante ha la stessa funzione di un tasto di chiamata e può essere quindi utilizzato, ad esempio, come tasto di chiamata o per comandare un attuatore On/Off.

Sostituzione della targhetta delle diciture

Targhette delle diciture

Per il citofono esterno acciaio inox Gira utilizzare esclusivamente le targhette delle diciture Gira.

Le targhette di plastica trasparente resistono alla luce ed alle intemperie e sono prive di ondulazioni.

Con il codice di attivazione accluso, in www.marking.gira.com si possono richiedere gratuitamente le targhette delle diciture per la prima applicazione.

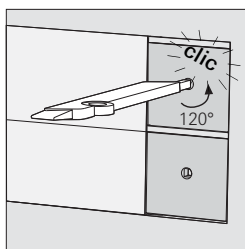

1. Sbloccare il tasto di chiamata con la chiave di plastica in dotazione:
A tal fine ruotare la chiave di plastica in senso antiorario fino al suo innesto.

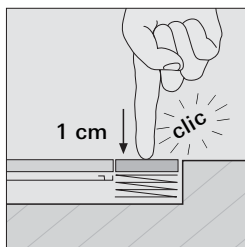

2. Innestare il tasto di chiamata:
A tal fine esercitare pressione sul tasto di chiamata premendolo per circa 1 cm.
✓ Il tasto di chiamata si innesta e resta in posizione premuta.

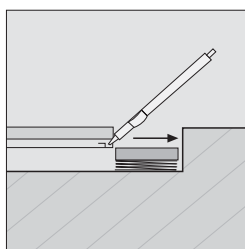

3. Inserire il lato piatto della chiave di plastica sotto la copertura di vetro ed estrarre il supporto della targhetta delle diciture facendo leva.



Non togliere il supporto della targhetta delle diciture

Non sollevare e non togliere il supporto della targhetta delle diciture.

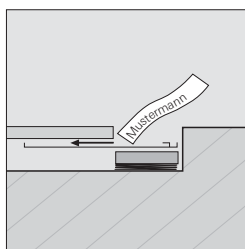

4. Togliere la targhetta delle diciture ed inserire completamente la nuova targhetta delle diciture nel suo supporto.

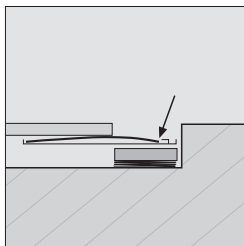

5. Collocare la targhetta delle diciture sotto i naselli del suo supporto.

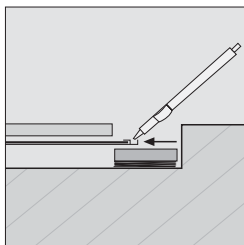

6. Reinscrivere il supporto della targhetta delle diciture. Guidare contemporaneamente la targhetta delle diciture con un dito.

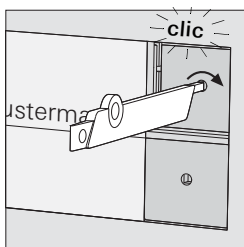

7. Sbloccare il tasto di chiamata:
A tal fine esercitare una leggera pressione sulla chiave di plastica e ruotarla in senso orario fino a sbloccare il tasto di chiamata dalla posizione inferiore.

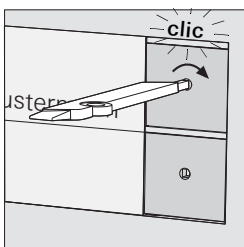

8. Bloccare il tasto di chiamata:
A tal fine ruotare di nuovo la chiave di plastica in senso orario fino al suo innesto.

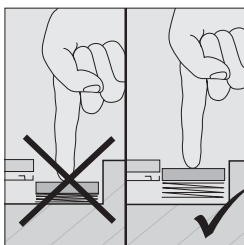

9. Per il test di funzionamento premere il tasto di chiamata:
Il tasto di chiamata è bloccato correttamente se
- **non** può essere premuto di più;
 - se, premendolo, viene emesso un segnale acustico di conferma.

Se il tasto di chiamata non è bloccato correttamente, ripetere il passo 8.

Apertura del citofono esterno acciaio inox

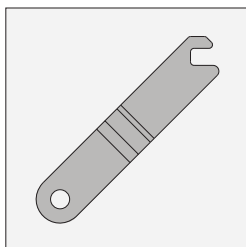

Per aprire il citofono esterno acciaio inox è necessario l'attrezzo di apertura in dotazione.

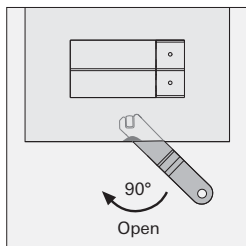

1. Con l'attrezzo di apertura ruotare il o i perni di chiusura **inferiori** su "Open".

Nei citofoni esterni ad una fessura è presente un perno di chiusura inferiore e nei citofoni esterni a due fessure ne sono presenti due.

La posizione dei perni di chiusura viene indicata da un piccolo incavo sul lato inferiore del pannello frontale.

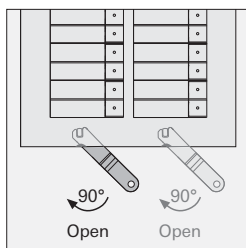

Avvertenza per pareti intonacate

Su pareti intonacate, aprendo ripetutamente il citofono esterno l'intonaco può essere danneggiato dall'attrezzo di apertura.

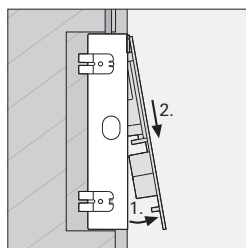

2. Sollevare il pannello frontale dal fissaggio inferiore (1) e toglierlo dal basso dai supporti di fissaggio inclinandolo (2).

Regolazione del volume

Il volume può essere regolato a parte su ogni citofono esterno.

La regolazione del volume deve essere eseguita da due persone.

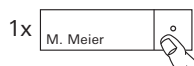
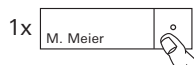

1. Sulla **centralina di comando** premere per 3 s il tasto "Systemprogr." per avviare la modalità di programmazione.
 2. Sul **citofono esterno** premere brevemente un tasto di chiamata già attribuito.
 3. Sul **citofono interno** la seconda persona accetta la chiamata (tramite citofono o tasto fonico) ed inizia a conversare.
 4. Sul **citofono esterno** premere di nuovo brevemente il tasto di chiamata.
- ✓ Premendo il pulsante, il volume cambia durante la comunicazione vocale.
Il volume può essere regolato su 4 livelli diversi.
Ad ogni azionamento del tasto di chiamata, il volume viene regolato sul livello successivo. Al raggiungimento del volume di livello massimo, riazionando il pulsante si ritorna al volume di livello minimo.
5. Chiudere la comunicazione vocale.
Nel citofono esterno viene memorizzato il livello del volume impostato per ultimo.
 6. Per uscire dalla modalità di programmazione premere brevemente il tasto "Systemprogr." sulla **centralina di comando**.

Chiamata (suonare)



1. Premere il tasto di chiamata per inviare un segnale acustico di chiamata al citofono interno associato.
- ✓ L'azionamento del tasto viene confermato anche da un segnale acustico di conferma.
- ✓ Se la conversazione viene accettata dal citofono interno, l'apertura del microfono si illumina di blu.

Accensione della luce (insieme ad un attuatore On/Off)



1. Premere il tasto di chiamata per accendere la luce o un altro carico mediante un attuatore On/Off associato.
- ✓ L'azionamento del tasto viene confermato anche da un segnale acustico di conferma.

Dati tecnici

| | |
|-------------------------------|---|
| Collegamenti: | 2 morsetti a vite bus bifilare 2 morsetti a vite alimentazione ausiliaria 2 strisce di prese bus di sistema (6 poli) 1 striscia di prese video (2 poli) 2 morsetti a vite contatto antisabotaggio |
| Classe di protezione: | IP 44 |
| Temperatura di esercizio: | -25 °C ... +70 °C |
| Dimensioni (L x H x P): | |
| 1 modulo, 2 moduli, 3 moduli: | 140 x 198 x 40 mm (scatola da incasso) 160 x 218 x 3 mm (pannello frontale) |
| 4 moduli, 6 moduli: | 140 x 265 x 40 mm (scatola da incasso) 160 x 285 x 3 mm (pannello frontale) |
| 8 moduli, 9 moduli: | 140 x 332 x 40 mm (scatola da incasso) 160 x 352 x 3 mm (pannello frontale) |
| 10 moduli, 12 moduli: | 250 x 265 x 40 mm (scatola da incasso) 270 x 285 x 3 mm (pannello frontale) |

Garanzia

La garanzia viene concessa tramite il rivenditore specializzato ai sensi delle disposizioni di legge.

Si prega di consegnare o di inviare gli apparecchi difettosi insieme ad una descrizione del guasto al rivenditore da cui sono stati acquistati (rivenditore specializzato/ditta di installazione/rivenditore di materiale elettrico).

Costui inoltrerà poi gli apparecchi al Gira Service Center.

Gira
Giersiepen GmbH & Co. KG
Elektro-Installations-
Systeme
Postfach 1220
42461 Radevormwald
Deutschland
Tel +49 (0) 21 95 / 602 - 0
Fax +49 (0) 21 95 / 602 - 191
www.gira.de
info@gira.de

28/11

GIRA