

Istruzioni per l'uso
Manuale di sistema

Centralina di comando Audio
1287 00

GIRA

Indice

Informazioni sul sistema	4
Situazioni di montaggio - topologie	6
Struttura di un citofono esterno da incasso	8
Struttura di un citofono esterno sopra intonaco	9
Struttura di un citofono interno da incasso	10
Accoppiatore bus intercomunicazione	12
Centralina di comando Audio	14
Indicatori ed elementi di comando - centralina di comando Audio	15
Morsetti - centralina di comando Audio	18
Montaggio - centralina di comando Audio	19
Dati tecnici - centralina di comando Audio	20

Messa in servizio

Accesso alla modalità di programmazione del sistema	21
Casa unifamiliare:	
assegnazione del tasto di chiamata del citofono esterno al citofono interno	22
Casa plurifamiliare:	
assegnazione dei tasti di chiamata del citofono esterno ai citofoni interni	23
Assegnazione dell'apriporta	25
Apriporta automatico	28
Assegnazione del citofono interno mediante il pulsante di chiamata del piano	30
Assegnazione di più citofoni interni ad un tasto di chiamata	31
Assegnazione di più citofoni interni ad un pulsante di chiamata del piano	32
Assegnazione del pulsante di chiamata di un citofono interno (chiamata interna)	33
Annullamento di tutte le assegnazioni di un citofono interno	34
Annullamento dell'assegnazione dell'apriporta	35

Sostituzione di pannelli dei tasti di chiamata guasti di un citofono esterno da incasso	36
Indicatori a LED delle utenze del BUS	37
Segnali acustici di conferma delle utenze del bus	38
Tabella della documentazione della messa in servizio	39
Garanzia	41

Il sistema di intercomunicazione Gira funziona con tensione di tipo SELV.

In determinate configurazioni di sistema, con la centralina di comando Audio si possono realizzare impianti con massimo 70 utenze audio, ad esempio 1 altoparlante da incasso con 5 moduli di espansione e 68 citofoni interni sopra intonaco viva-voce. In funzione della grandezza del sistema, ad ogni tasto di chiamata si possono collegare in parallelo massimo 3 citofoni interni.



Software di progettazione

Il calcolo esatto della grandezza dell'impianto è possibile con il software di progettazione in www.gira.de.

Sui citofoni interni avviene una differenziazione del segnale acustico di chiamata tra

- chiamata dalla porta (attivata con il pulsante di chiamata),
- chiamata del piano (attivata con il pulsante di chiamata del piano) e
- chiamata interna (attivata con il pulsante di chiamata per citofoni interni).

Cablaggio e posa delle linee

Per il bus si possono utilizzare linee con conduttori di diametro da 0,6 o da 0,8 mm.

Per il bus sono adatti, ad esempio, i seguenti tipi di linea:

- J-Y(ST)Y (linea per telecomunicazioni),
- YR (linea rivestita per campanelli),
- A-2Y(L)2Y (cavo per telecomunicazioni)

Lunghezze delle linee per componenti audio

La lunghezza totale massima della linea (distribuita su diversi rami) è pari a 700 m.

Ad ogni ramo si possono collegare massimo 30 utenze.

Le lunghezze massime delle linee dei singoli rami (dalla centralina di comando all'ultima utenza) dipendono dal diametro del conduttore utilizzato. Per i componenti audio, esse sono le seguenti:

- 170 m per conduttori di diametro 0,6 mm,
- 300 m per conduttori di diametro 0,8 mm.

Soluzione "linea derivata"

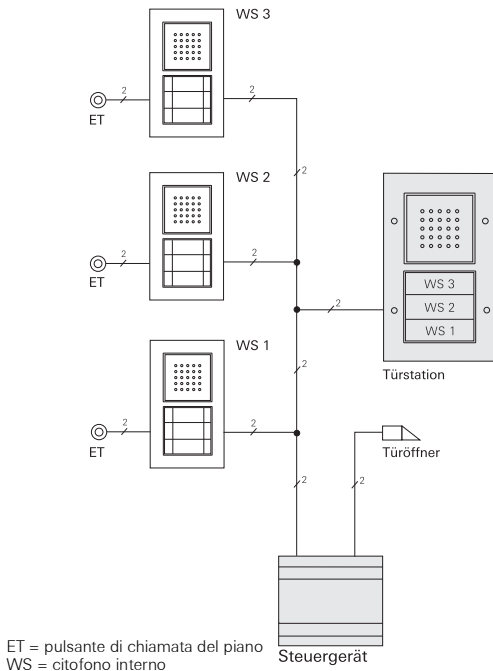

Soluzione "linea ad anello"

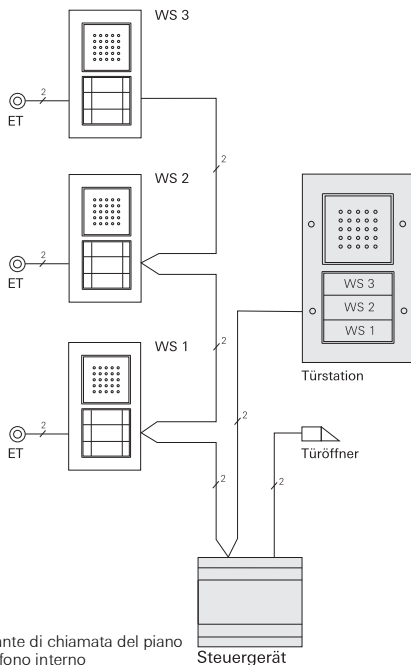

La soluzione "linea ad anello" offre il vantaggio di non richiedere distributori video nel caso in cui si aggiungano a posteriori altri componenti video.

Struttura di un citofono esterno da incasso

Sull'esempio del citofono esterno da incasso con pulsante di chiamata a 3 moduli si illustra la struttura di principio di un citofono esterno da incasso.

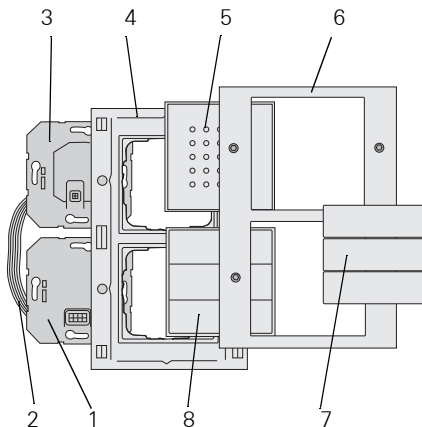

- 1 Accoppiatore bus intercomunicazione
- 2 Cavo di collegamento audio
- 3 Modulo vocale
- 4 Parte inferiore mascherina TX_44
(non in dotazione)
- 5 Pannello altoparlante porta
- 6 Parte superiore mascherina TX_44
(non in dotazione)
- 7 Coperture dei tasti di chiamata
- 8 Tasto di chiamata 3 moduli

Struttura di un citofono esterno sopra intonaco

Sull'esempio del citofono esterno sopra intonaco con pulsante di chiamata a 3 moduli si illustra la struttura di principio di un citofono esterno sopra intonaco.

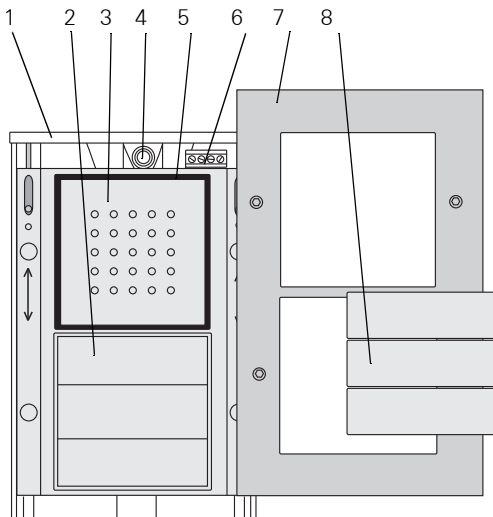

- 1 Parte inferiore scatola
- 2 Tasto di chiamata 3 moduli
- 3 Coperchio
- 4 Passacavo
- 5 Guarnizione ad anello
- 6 Morsetti
- 7 Parte superiore della scatola
- 8 Coperture dei tasti di chiamata

Struttura di un citofono interno da incasso

Sull'esempio del citofono interno Comfort con auricolare si illustra la struttura di principio di un citofono interno da incasso.

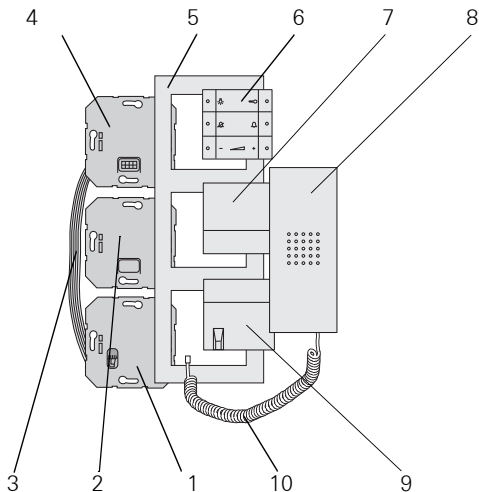

- 1 Modulo auricolare
- 2 Modulo vuoto
- 3 Cavo di collegamento audio
- 4 Accoppiatore bus intercomunicazione
- 5 Mascherina di copertura (non in dotazione)
- 6 Pulsante di comando
- 7 Supporto auricolare
- 8 Auricolare
- 9 Supporto auricolare con derivazione tirante
- 10 Filo auricolare

Struttura del citofono interno sopra intonaco vivo/voce

La figura seguente illustra la struttura del citofono interno sopra intonaco vivo/voce.

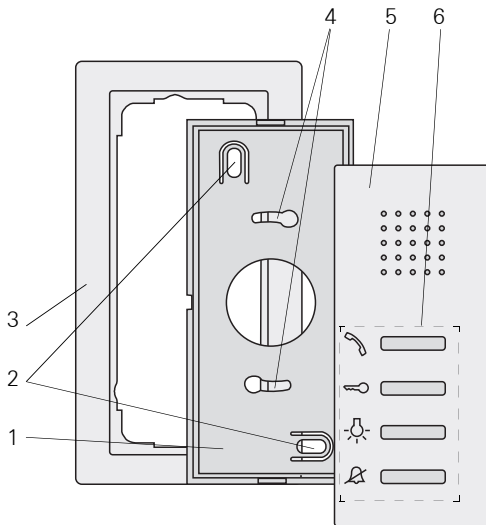

- 1 Piastra di montaggio
- 2 Fori di fissaggio per il montaggio a parete
- 3 Mascherina di copertura 2 moduli senza costola centrale (mascherina di copertura non in dotazione, installazione senza mascherina possibile solo per il montaggio a parete)
- 4 Fori di fissaggio per il montaggio in scatola
- 5 Parte superiore della scatola
- 6 Tasti di comando

Accoppiatore bus intercomunicazione

Le versioni da incasso dei citofoni esterni ed interni vengono collegate al bus bifilare mediante l'accoppiatore bus intercomunicazione.

L'accoppiatore bus possiede i seguenti connettori:

BUS

Ai morsetti BUS si collega l'utenza al bus bifilare. La polarità di collegamento è indifferente, in quanto il bus di intercomunicazione non possiede polarità.

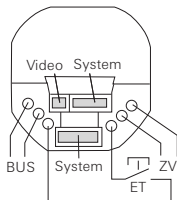

Pulsante di chiamata del piano (ET)

Ai morsetti ET dei citofoni interni si può collegare un pulsante qualsiasi (contatto di chiusura) con funzione di pulsante di chiamata del piano.

Nei citofoni esterni si può collegare, ad esempio, un pulsante meccanico del campanello (contatto di chiusura). Nella messa in servizio e, successivamente, durante il comando, esso si comporta come un pulsante di chiamata del sistema di intercomunicazione Gira.

La lunghezza massima della linea tra il pulsante meccanico e l'accoppiatore bus intercomunicazione è di 20 m.

Alimentazione ausiliaria (ZV)

I morsetti ZV svolgono due funzioni:

1. Tensione di alimentazione per l'illuminazione dei tasti di chiamata dei citofoni esterni. I tasti di chiamata dei citofoni esterni sono costantemente illuminati. Per disattivare l'illuminazione dei tasti di chiamata, è necessario rimuovere i ponticelli tra il morsetto BUS ed il morsetto ZV.
2. Tensione di alimentazione ausiliaria per le utenze del bus che non possono essere più alimentate dal bus bifilare.



Collegamento di una tensione di alimentazione ausiliaria

Se ai morsetti ZV si collega una tensione di alimentazione ausiliaria, è necessario rimuovere i ponticelli.

System

Con questi connettori si collegano i moduli da incasso con il cavo di collegamento audio a 6 conduttori.

Video

Con il connettore a 2 poli si collega l'accoppiatore bus intercomunicazione con i moduli da incasso delle utenze video, ad esempio display TFT a colori o videocamera a colori.



Tappi di gomma dei connettori

I "secondi" connettori sono chiusi da un tappo di gomma. Se necessario, questi tappi di gomma vengono rimossi.

Centralina di comando Audio

La centralina di comando Audio è il componente centrale per l'alimentazione del sistema di intercomunicazione Gira.

La centralina di comando Audio svolge le seguenti funzioni nel sistema di intercomunicazione Gira:

- Fornitura della tensione del bus (26 V DC \pm 2 V) del sistema di intercomunicazione.
- Tensione di alimentazione per l'illuminazione dei tasti di chiamata (max. 15, il numero di illuminazioni dei tasti di chiamata alimentate dipende dalla grandezza del sistema e dal numero di citofoni interni funzionanti in parallelo).
- Fornitura del segnale di attivazione dell'apriporta e della tensione di alimentazione (12 V AC, 1,6 A) dell'apriporta.
- Tensione di alimentazione di un gateway TK.
- Attivazione della modalità di programmazione dell'intero sistema di intercomunicazione.

Altre caratteristiche della centralina di comando:

- Massimo 70 utenze, ad esempio
1 altoparlante da incasso con 5 moduli di espansione,
68 citofoni interni sopra intonaco.
- In funzione della grandezza del sistema, si possono collegare in parallelo massimo 3 citofoni interni.
- Protezione elettronica dal sovraccarico e dal cortocircuito
- Protezione elettronica dalla sovratemperatura
- Indicatore a LED sovraccarico/cortocircuito.
- Indicatore a LED della presenza della tensione di rete.
- Tempo di attivazione regolabile dell'apriporta.

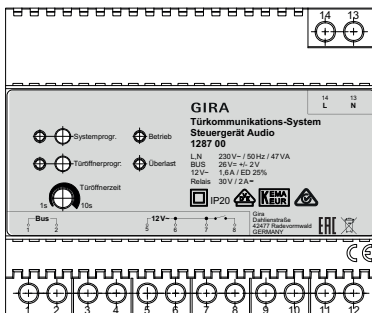

Tasto "Systemprogr." (Progr. sistema)

Premendo il tasto "Systemprogr." (per 3 s), il sistema di intercomunicazione accede alla modalità di programmazione. Il lampeggio del LED giallo accanto al tasto di programmazione segnala che la modalità di programmazione è attiva (vedere pag. 21).

Taste "Türöffnerprogr." (Progr. apriporta)

Il tasto "Türöffnerprogr." svolge due funzioni:

1. Attivazione della modalità di programmazione dell'apriporta:
Premendo il tasto "Türöffnerprogr." per 3 s mentre il sistema si trova in modalità di programmazione, si attiva la modalità di programmazione dell'apriporta (vedere pag. 25).
Il lampeggio del LED giallo accanto al tasto "Türöffnerprogr." segnala che la modalità di programmazione dell'apriporta è attiva.

2. Azionamento dell'apriporta collegato.

Premendo brevemente il tasto "Türöffnerprogr.", l'apriporta si attiva per il tempo impostato (Türöffnerzeit). Il LED giallo accanto al tasto "Türöffnerprogr." resta acceso durante il periodo di attivazione.

Regolatore "Türöffnerzeit" (Durata apriporta)

Con il regolatore "Türöffnerzeit" si regola la durata di attivazione dell'apriporta. La durata può essere regolata da 1 s a 10 s. Il potenziometro può essere ruotato mediante un cacciavite con lama da 3 mm.

Indicatore "Betrieb" (Servizio)

Durante il servizio normale senza disturbi è acceso solo il LED verde "Betrieb". Esso segnala che l'apparecchio viene alimentato dalla tensione di rete.

Indicatore "Überlast" (Sovraccarico)

La centralina di comando Audio possiede una protezione elettronica dal sovraccarico che protegge l'elettronica della centralina di comando dai cortocircuiti e dal sovraccarico della linea del bus.

La protezione dal sovraccarico si attiva, ad esempio, se la linea del bus viene cortocircuitata a causa di un errore di installazione o se ad essa è stato collegato un numero eccessivo di utenze/ carichi.

Il LED rosso "Überlast" segnala sia un cortocircuito sia un sovraccarico. La durata di lampeggio del LED è uguale al tempo di disattivazione della tensione del bus in caso di guasto. Dopo aver eliminato il guasto, il LED può continuare a lampeggiare anche per 20 s.

In caso di sovraccarico (o di cortocircuito) permanente, dopo il terzo riconoscimento del sovraccarico la tensione del bus viene disattivata per circa 180 s. Durante il periodo di disattivazione lampeggiano i LED "Systemprogr.", "Türöffnerprogr." e "Überlast".

Dopo aver eliminato il guasto, i LED possono continuare a lampeggiare anche per 180 s.

L, N

Morsetti di collegamento alla rete L e N (AC 230 V, 50 Hz).

Bus

Uscita di alimentazione del bus di telecomunicazione Gira con una tensione continua stabilizzata (26 V DC \pm 2 V, 160 mA).

12 V AC

L'uscita 12 V AC serve, ad esempio, a fornire la tensione di alimentazione dell'apriporta (corrente assorbita dall'apriporta max. 1,6 A) o del gateway TK.

Relè apriporta

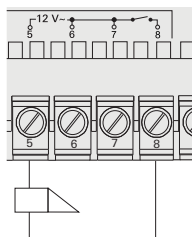

Uscita relè per l'attivazione di un apriporta (8 - 12 V AC, max. 1,6 A).

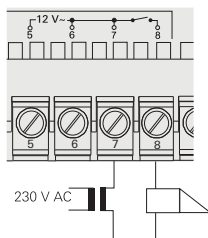

Un apriporta con valori elettrici diversi (ad esempio di impedenza molto bassa o a 24 V) può essere collegato al contatto del relè con una tensione di alimentazione ausiliaria.



Attenzione

Il montaggio di apparecchi elettrici deve essere eseguito solo da un elettricista qualificato.

Per un'installazione protetta dalle gocce e dagli spruzzi d'acqua, fissare la centralina di comando ad una guida a cappello nella cassetta di distribuzione.

La rete elettrica ed il bus vengono collegati mediante morsetti a vite.

La rete elettrica deve essere collegata ad un interruttore di rete onnipolare con apertura dei contatti di almeno 3 mm.

Le fessure di aerazione della centralina di comando devono restare libere.

Dati tecnici - centralina di comando Audio

Tensione nominale primaria:	230 V AC, 50 Hz
Tensione nominale secondaria:	26 V DC \pm 2 V SELV
Corrente nominale secondaria:	160 mA con carico permanente interruttore di sovraccarico a partire da circa 350 mA 550 mA con carico di picco (max. 5 s)
Potenza:	47 VA
Classe di protezione:	IP 20
Morsetti a vite :	\varnothing 0,6 mm per conduttori fino a 2,5 mm ²
Uscita apriporta:	12 V AC, 1,6 A
Rapporto di inserzione apriporta:	25 % (max. 10 s ON seguiti da 30 s OFF)
Caricabilità dei contatti (uscita relè):	30 V AC, 2 A
Durata di attivazione dell'apriporta:	Regolabile da 1 s a 10 s
Temperatura di esercizio:	da - 5 °C a + 45 °C
Dimensioni:	Scatola AMG 6 SLF

Accesso alla modalità di programmazione del sistema

Per la messa in servizio, il sistema di intercomunicazione Gira viene portato nella modalità di programmazione:

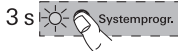

1. Premere il tasto "Systemprogr." della **centralina di comando** per 3 s.

✓ Dopo aver premuto il tasto, il LED giallo accanto al tasto di programmazione lampeggia (alla frequenza di 1 Hz) segnalando che la modalità di programmazione è attiva.

Ora il sistema resta nella modalità di programmazione per circa 7 min. Ogni volta in cui si preme il tasto di un citofono esterno o interno durante la messa in servizio, il periodo di circa 7 min ricomincia da capo.



Indicatore a LED delle utenze del BUS

La modalità di programmazione attiva viene segnalata anche dai LED delle diverse utenze del BUS, ad esempio il citofono interno vivavoce, il citofono interno Comfort con auricolare o il citofono interno sopra intonaco vivavoce.

Per una panoramica sugli indicatori a LED vedere a pag. 37.

Uscita dalla modalità di programmazione

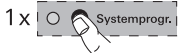

1. Per uscire dalla modalità di programmazione premere brevemente il tasto "Systemprogr." della **centralina di comando**.

✓ Il LED giallo si spegne.

Documentazione della messa in servizio

Per documentare i citofoni interni assegnati ai tasti di chiamata si prega di utilizzare la tabella a pag. 39.

Riportarvi i nomi o le abitazioni nell'ordine in cui saranno assegnati ai citofoni interni.

Casa unifamiliare:

assegnazione del tasto di chiamata del citofono esterno al citofono interno

Per assegnare un tasto di chiamata del citofono esterno ad un citofono interno procedere nel modo seguente:



1. Per accedere alla modalità di programmazione premere il tasto "Systemprogr." della **centralina di comando** per 3 s (vedere pag. 21).

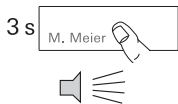

2. Premere il tasto di chiamata del **citofono esterno** per 3 s fino ad udire un breve segnale acustico di conferma.

✓ Si ode un lungo segnale acustico di conferma.



Dopo 3 s rilasciare il tasto

Se non si cessa di tenere premuto il tasto dopo il primo segnale acustico di conferma, dopo altri 3 s tutte le assegnazioni del rispettivo citofono esterno o interno vengono annullate.

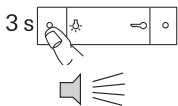

3. Premere il tasto  del **citofono interno** per 3 s fino ad udire un breve segnale acustico di conferma.

✓ Un lungo segnale acustico di conferma segnala che l'assegnazione è stata eseguita correttamente.

Tre brevi segnali acustici di conferma segnalano che l'assegnazione è erronea. Probabilmente la memoria del citofono interno è già occupata. È possibile assegnare massimo 10 tasti di chiamata di un citofono interno (citofono interno sopra intonaco vivavoce: max. 15 tasti di chiamata).



4. Per uscire dalla modalità di programmazione premere il tasto "Systemprogr." della **centralina di comando**.

5. Eseguire un test di funzionamento.

Casa plurifamiliare:

assegnazione dei tasti di chiamata del citofono esterno ai citofoni interni

Per assegnare i tasti di chiamata del citofono esterno ai relativi citofoni interni procedere nel modo seguente:



1. Per accedere alla modalità di programmazione premere il tasto "Systemprogr." della **centralina di comando** per 3 s (vedere pag. 21).



2. Premere i tasti di chiamata del **citofono esterno** rispettivamente per 3 s fino ad udire un breve segnale acustico di conferma.

Importante: premere i tasti di chiamata nell'ordine Rin cui si desidera assegnare i citofoni interni.



- ✓ Si ode un lungo segnale acustico di conferma.



Dopo 3 s rilasciare il tasto

Se non si cessa di tenere premuto il tasto dopo il primo segnale acustico di conferma, dopo altri 3 s tutte le assegnazioni del rispettivo citofono esterno o interno vengono annullate.



3. Recarsi al **citofono interno** il cui tasto di chiamata è stato premuto per **primo** sul citofono esterno. Premere il tasto  di questo **citofono interno** per 3 s fino ad udire un breve segnale acustico di conferma.



- ✓ Un lungo segnale acustico di conferma segnala che l'assegnazione è stata eseguita correttamente. Tre brevi segnali acustici di conferma segnalano che l'assegnazione è erronea. Probabilmente la memoria del citofono interno è già occupata. È possibile assegnare massimo 10 tasti di chiamata di un citofono interno (citofono interno sopra intonaco vivavoce: max. 15 tasti di chiamata).



4. Recarsi al **citofono interno** il cui tasto di chiamata è stato premuto per **secondo** sul citofono esterno. Premere il tasto  di questo **citofono interno** per 3 s fino ad udire un breve segnale acustico di conferma.



- ✓ Un lungo segnale acustico di conferma segnala che l'assegnazione è stata eseguita correttamente.



5. Recarsi agli altri **citofoni interni** e premere rispettivamente per 3 s il tasto  fino ad udire un breve segnale acustico di conferma.



- ✓ Un lungo segnale acustico di conferma segnala che l'assegnazione è stata eseguita correttamente.



6. Dopo aver assegnato tutti i citofoni interni, per uscire dalla modalità di programmazione premere il tasto "Systemprogr." della **centralina di comando**.

7. Eseguire un test di funzionamento.



Numero massimo di tasti di chiamata per operazione

Per operazione è possibile memorizzare temporaneamente massimo 20 tasti di chiamata. Per assegnare più di 20 tasti di chiamata, premere innanzitutto i primo 20 assegnandoli ai citofoni interni. Poi si possono assegnare i tasti di chiamata restanti.

Assegnazione dell'apriporta

L'apriporta collegato alla centralina di comando viene assegnato al citofono esterno "principale" e viene attivato se su un citofono interno si preme il tasto  anche senza conversazione preliminare.

L'apriporta di una porta "secondaria" viene collegato all'attuatore On/Off e può essere attivato con il tasto  se prima dal citofono esterno della porta "secondaria" è partita una chiamata. 2 minuti dopo la chiamata o 30 secondi dopo la conversazione avviene la commutazione sulla porta "principale".

Assegnazione dell'apriporta alla porta "principale"

L'apriporta collegato alla centralina di comando viene programmato sul citofono esterno nel modo seguente:



1. Per accedere alla modalità di programmazione premere il tasto "Systemprogr." della **centralina di comando** per 3 s (vedere pag. 21).



2. Per accedere alla modalità di programmazione dell'apriporta premere il tasto "Türöffnerprogr." della **centralina di comando** per 3 s.

✓ Il LED accanto al tasto "Türöffnerprogr." lampeggia.



3. Premere un tasto qualsiasi del **citofono esterno** per 3 s fino ad udire un breve segnale acustico di conferma.



✓ Un lungo segnale acustico di conferma segnala che l'assegnazione è stata eseguita correttamente.

L'apriporta collegato alla centralina di comando viene inoltre attivato per la durata impostata.

Per assegnare altri citofoni esterni (max. 3) all'apriporta, sul citofono esterno successivo ripetere il passo 3.



4. Per uscire dalla modalità di programmazione dell'apriporta premere il tasto "Türöffnerprogr." della **centralina di comando**.



5. Per uscire dalla modalità di programmazione premere il tasto "Systemprogr." della **centralina di comando**.

Assegnazione dell'apriporta alla porta "secondaria"

L'apriporta collegato all'attuatore On/Off viene programmato sul citofono esterno nel modo seguente:



1. Per accedere alla modalità di programmazione premere il tasto "Systemprogr." della **centralina di comando** per 3 s (vedere pag. 21).



2. Premere brevemente e ripetutamente il tasto "Funktion" (Funzione) dell'**attuatore On/Off** fino al lampeggio del LED "Türöffner" (Apriporta).



3. Premere il tasto "Progr." (Progr.) dell'**attuatore On/Off** per 3 s fino al lampeggio del LED accanto al tasto "Progr."



4. Premere un tasto qualsiasi del **citofono esterno** per 3 s fino ad udire un breve segnale acustico di conferma.



Dopo 3 s rilasciare il tasto

Se non si cessa di tenere premuto il tasto dopo il primo segnale acustico di conferma, dopo altri 3 s tutte le assegnazioni del rispettivo citofono esterno o interno vengono annullate.



- ✓ Un lungo segnale acustico di conferma segnala che l'assegnazione è stata eseguita correttamente.
L'apriporta viene attivato per la durata impostata.

Per assegnare altri citofoni esterni allo stesso apriporta, sul citofono esterno successivo ripetere il passo 4.



5. Per uscire dalla modalità di programmazione dell'attuatore On/Off premere brevemente il tasto "Progr." dell'**attuatore On/Off**.

- ✓ Il LED del tasto "Progr." si spegne. Il LED dell'ultima funzione selezionata (nell'esempio "Apriporta") continua a lampeggiare fino all'uscita dalla modalità di programmazione della centralina di comando.

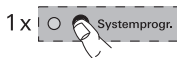

6. Per uscire dalla modalità di programmazione premere il tasto "Systemprogr." della **centralina di comando**.



Citofono interno vivavoce e Comfort





La funzione "Apriporta automatico" viene supportata solo dal citofono interno vivavoce e dal citofono interno Comfort con auricolare.

L'apriporta automatico viene utilizzato, ad esempio, in ambulatori medici per attivare automaticamente l'apriporta dopo aver premuto un tasto di chiamata del citofono esterno. Con apriporta automatico attivato, circa 4 secondi dopo la chiamata si attiva l'apriporta assegnato al citofono esterno da cui è partita la chiamata. Se il sistema possiede diversi citofoni esterni, si attiva automaticamente l'apriporta automatico del citofono esterno da cui è partita la chiamata.

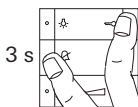
Prima di poter essere utilizzato, l'apriporta automatico deve essere abilitato:

Abilitazione/interdizione della funzione "Apriporta automatico"



1. Per accedere alla modalità di programmazione premere il tasto "Systemprogr." della **centralina di comando** per 3 s (vedere pag. 21).
 2. Sul **citofono interno** premere per circa 3 secondi contemporaneamente i tasti  e . Premendo questa combinazione di tasti si può commutare lo stato dell'apriporta automatico (abilitato o interdetto).
- ✓ Se il LED di conferma  resta acceso **a lungo**, la funzione "apriporta automatico" è **abilitata**.
Se il LED di conferma  resta acceso **brevemente**, la funzione "apriporta automatico" è **interdetta**.





3. Per uscire dalla modalità di programmazione premere il tasto "Systemprogr." della **centralina di comando**.

Se la funzione "apriporta automatico" è abilitata, se necessario l'apriporta automatico può essere attivato sul citofono interno nel modo seguente:

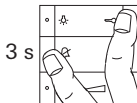

Attivazione dell'apriporta automatico

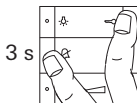

1. Sul **citofono interno** premere per circa 3 secondi contemporaneamente i tasti  e  per attivare l'apriporta automatico.
- ✓ Con apriporta automatico attivato, il LED  è acceso. L'apriporta si attiva automaticamente premendo un tasto di chiamata del citofono esterno.

Disattivazione dell'apriporta automatico



1. Sul **citofono interno** premere per circa 3 secondi contemporaneamente i tasti  e  per disattivare l'apriporta automatico.
- ✓ Il LED  si spegne. L'apriporta automatico non è più attivo.



Comportamento in caso di black-out elettrico

Lo stato di abilitazione dell'apriporta automatico resta invariato dopo un eventuale black-out elettrico.

Per sicurezza, l'apriporta automatico in questo caso viene disattivato e, se necessario, deve essere attivato di nuovo.

Assegnazione del citofono interno mediante il pulsante di chiamata del piano

Se durante la messa in servizio non si può accedere all'interno dell'abitazione, il citofono interno può essere assegnato anche mediante un pulsante di chiamata del piano collegato:



1. Per accedere alla modalità di programmazione premere il tasto "Systemprogr." della **centralina di comando** per 3 s (vedere pag. 21).



2. Premere per 3 s il tasto di chiamata del **citofono esterno** da assegnare al citofono interno fino ad udire un breve segnale acustico di conferma.



✓ Si ode un lungo segnale acustico di conferma.



3. Recarsi al **pulsante di chiamata del piano del citofono interno** da assegnare.

Premere per 3 s il pulsante di chiamata del piano fino ad udire un breve segnale acustico di conferma.



✓ Un lungo segnale acustico di conferma segnala che l'assegnazione è stata eseguita correttamente.



Possibile solo con citofono interno collegato direttamente

Per più citofoni interni paralleli, con il pulsante di chiamata del piano è possibile apprendere solo il citofono interno collegato direttamente al pulsante di chiamata del piano.



4. Per uscire dalla modalità di programmazione premere il tasto "Systemprogr." della **centralina di comando**.

Assegnazione di più citofoni interni ad un tasto di chiamata

Per chiamare contemporaneamente più citofoni interni quando si preme un tasto di chiamata del citofono esterno, un tasto di chiamata può essere assegnato a più citofoni interni nel modo seguente:



1. Per accedere alla modalità di programmazione premere il tasto "Systemprogr." della **centralina di comando** per 3 s (vedere pag. 21).



2. Premere per 3 s il tasto di chiamata del **citofono esterno** a cui assegnare i citofoni interni fino ad udire un breve segnale acustico di conferma.



✓ Si ode un lungo segnale acustico di conferma.



3. Recarsi al **primo citofono interno**.

Premere il tasto  per 3 s fino ad udire un breve segnale acustico di conferma.



✓ Un lungo segnale acustico di conferma segnala che l'assegnazione è stata eseguita correttamente.



4. Recarsi al **citofono esterno** e premere di nuovo per 3 s il tasto di chiamata.



5. Recarsi al **secondo citofono interno (parallelo)**.

Premere il tasto  per 3 s fino ad udire un breve segnale acustico di conferma.



✓ Un lungo segnale acustico di conferma segnala che l'assegnazione è stata eseguita correttamente.

6. Ripetere le operazioni 4 e 5 per assegnare altri citofoni interni paralleli al tasto di chiamata.



7. Per uscire dalla modalità di programmazione premere il tasto "Systemprogr." della **centralina di comando**.

8. Eseguire un test di funzionamento.

Assegnazione di più citofoni interni ad un pulsante di chiamata del piano

Per chiamare contemporaneamente più citofoni interni quando si preme un pulsante di chiamata del piano, un pulsante di chiamata del piano può essere assegnato a più citofoni interni nel modo seguente:

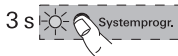

1. Per accedere alla modalità di programmazione premere il tasto "Systemprogr." della **centralina di comando** per 3 s (vedere pag. 21).



2. Premere per 6 s il pulsante di chiamata del piano collegato al **citofono interno 1**.

Dopo 3 s si ode un breve segnale acustico di conferma. Tenere premuto il tasto per altri 3 s fino ad udire un lungo segnale acustico di conferma.



3. Premere il tasto  del **citofono interno 2** per 3 s fino ad udire un breve segnale acustico di conferma.



- ✓ Un lungo segnale acustico di conferma segnala sul citofono interno 2 la corretta esecuzione dell'apprendimento.

Per assegnare altri citofoni interni, ripetere la procedura a partire dall'operazione 2.



4. Per uscire dalla modalità di programmazione premere brevemente il tasto "Systemprogr." della **centralina di comando**.
5. Eseguire un test di funzionamento. Premendo il pulsante di chiamata del piano squillano tutti i citofoni interni assegnati.



Non collegare in parallelo il pulsante di chiamata del piano

Un pulsante di chiamata del piano non deve essere collegato in parallelo a più citofoni interni.

Assegnazione del pulsante di chiamata di un citofono interno (chiamata interna)

Con il pulsante di chiamata opzionale per citofoni interni si può realizzare la cosiddetta funzione di chiamata interna. Con la chiamata interna si può instaurare un collegamento vocale tra due citofoni interni. Per assegnare un tasto di chiamata di un citofono interno ad un altro citofono interno (ad esempio locale per hobby) procedere nel modo seguente:



1. Per accedere alla modalità di programmazione premere il tasto "Systemprogr." della **centralina di comando** per 3 s.

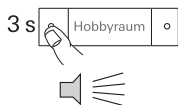

2. Premere il tasto di chiamata del **citofono interno 1** per 3 s fino ad udire un breve segnale acustico di conferma.

✓ Si ode un lungo segnale acustico di conferma.



Dopo 3 s rilasciare il tasto

Se non si cessa di tenere premuto il tasto dopo il primo segnale acustico di conferma, dopo altri 3 s tutte le assegnazioni del rispettivo citofono esterno o interno vengono annullate.

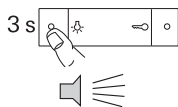

3. Premere il tasto  del **citofono interno 2** per 3 s fino ad udire un breve segnale acustico di conferma.

✓ Un lungo segnale acustico di conferma segnala che l'assegnazione è stata eseguita correttamente.

Tre brevi segnali acustici di conferma segnalano che l'assegnazione è erronea. Probabilmente la memoria del citofono interno è già occupata. È possibile assegnare massimo 10 tasti di chiamata di un citofono interno (citofono interno sopra intonaco vivavoce: max. 15 tasti di chiamata).



4. Per uscire dalla modalità di programmazione premere il tasto "Systemprogr." della **centralina di comando**.

5. Eseguire un test di funzionamento.

Annullamento di tutte le assegnazioni di un citofono interno

L'assegnazione di un citofono interno viene annullata nel modo seguente:



1. Per accedere alla modalità di programmazione premere il tasto "Systemprogr." della **centralina di comando** per 3 s (vedere pag. 21).



2. Sul **citofono interno** di cui annullare l'assegnazione premere per 6 s il tasto .

Dopo 3 s si ode un breve segnale acustico di conferma. Tenere premuto il tasto per altri 3 s fino ad udire un lungo segnale acustico di conferma.



✓ Il lungo segnale acustico di conferma segnala che l'annullamento è stato eseguito correttamente.



3. Per uscire dalla modalità di programmazione premere il tasto "Systemprogr." della **centralina di comando**.



Annullamento possibile solo direttamente

L'annullamento dell'assegnazione del tasto di chiamata al citofono interno non è possibile mediante il pulsante di chiamata del piano. L'annullamento dell'assegnazione può avvenire solo con il tasto  del citofono interno.

Apriporta collegato alla centralina di comando Audio

Per annullare l'assegnazione tra l'apriporta collegato alla centralina di comando ed il citofono esterno è necessario procedere nel modo seguente:



1. Per accedere alla modalità di programmazione premere il tasto "Systemprogr." della **centralina di comando** per 3 s (vedere pag. 21).
2. Sulla **centralina di comando** premere per 6 s il tasto "Türöffnerprogr." per annullare tutte le assegnazioni della centralina di comando ai citofoni esterni. Dopo 3 s il LED inizia a lampeggiare. Tenere premuto il tasto per altri 3 s fino al lampeggio rapido del LED accanto al tasto di programmazione "Türöffnerprogr.".
3. Per uscire dalla modalità di programmazione premere il tasto "Systemprogr." della **centralina di comando**.

Apriporta collegato all'attuatore On/Off

Per annullare l'assegnazione tra l'apriporta collegato all'attuatore On/Off ed il citofono esterno è necessario procedere nel modo seguente:



1. Per accedere alla modalità di programmazione premere il tasto "Systemprogr." della **centralina di comando** per 3 s (vedere pag. 21).
2. Sull'**attuatore On/Off** premere per 6 s il tasto "Progr." per annullare tutte le assegnazioni dell'attuatore On/Off ai citofoni esterni. Dopo 3 s il LED inizia a lampeggiare. Tenere premuto il tasto per altri 3 s fino al lampeggio rapido del LED accanto al tasto di programmazione "Progr.".
3. Per uscire dalla modalità di programmazione premere il tasto "Systemprogr." della **centralina di comando**.

Sostituzione di pannelli dei tasti di chiamata guasti di un citofono esterno da incasso

Su un citofono esterno da incasso si possono sostituire pannelli dei tasti di chiamata guasti del citofono esterno senza dover riprogrammare tutte le assegnazioni:



1. Sostituire tutti i pannelli dei tasti di chiamata.
2. Per accedere alla modalità di programmazione premere il tasto "Systemprogr." della **centralina di comando** per 3 s (vedere pag. 21).
3. Premere un tasto di chiamata qualsiasi del **citofono esterno** per 6 s per annullare l'assegnazione.
4. Sul **citofono esterno** premere per 3 s uno dopo l'altro tutti i tasti di chiamata nell'ordine della prima messa in servizio per ripristinare le assegnazioni.
 - ✓ In questo modo si ripristina l'assegnazione dei vecchi tasti di chiamata dopo la loro sostituzione. Non sono necessarie altre programmazioni sui citofoni interni.
5. Per uscire dalla modalità di programmazione premere il tasto "Systemprogr." della **centralina di comando**.
6. Eseguire un test di funzionamento.
Se i tasti di chiamata sono stati assegnati in un ordine errato, ripetere la procedura e premere i tasti di chiamata in ordine inverso.



Sostituzione di un accoppiatore bus intercomunicazione

Dopo aver sostituito un accoppiatore bus intercomunicazione, il sistema deve essere rimesso in servizio, cioè è necessario accedere al citofono interno o al pulsante di chiamata del piano.

Indicatori a LED delle utenze del BUS

I LED dei citofoni interni vivavoce, Comfort con auricolare, sopra intonaco vivavoce e gong sopra intonaco segnalano lo stato dell'impianto:

LED/tasto	Stato dell'impianto
 lampeggiante	Modalità di programmazione attiva – assegnazione del tasto di chiamata o del gong non ancora eseguita
 acceso	Modalità di programmazione attiva – almeno un tasto di chiamata è già assegnato al citofono interno o al gong
 acceso	Modalità di programmazione attiva – memoria del citofono interno occupata da 10 tasti di chiamata (per citofono interno sopra intonaco vivavoce: memoria occupata da 15 tasti di chiamata)
 acceso per molto/poco tempo	Modalità di programmazione attiva Lampeggio lento: apriporta automatico abilitato Lampeggio rapido: apriporta automatico interdetto
 acceso	Apriporta automatico attivato
 lampeggia per 2 min	Citofono interno Comfort con auricolare: segnala una chiamata in arrivo
 acceso	Citofono interno Comfort con auricolare: collegamento vocale in corso
 lampeggia per 2 min	Citofono interno vivavoce e sopra intonaco vivavoce: segnala una chiamata in arrivo
 acceso	Citofono interno vivavoce e sopra intonaco vivavoce: collegamento vocale attivo
 acceso	Segnale acustico di chiamata disattivato

Segnali acustici di conferma delle utenze del bus

Nella modalità di programmazione, i segnali acustici di conferma segnalano i seguenti stati:

Segnale acustico di conferma	Significato
Segnale acustico breve	<ul style="list-style-type: none">• Nell'assegnazione: rilasciare il tasto• Nell'annullamento: nessun significato, continuare a tenere premuto il tasto
Segnale acustico lungo	<ul style="list-style-type: none">• Nell'assegnazione: il tasto di chiamata è stato assegnato correttamente• Nell'annullamento: rilasciare il tasto, l'assegnazione è annullata
3 segnali acustici brevi	<ul style="list-style-type: none">• Nell'assegnazione: il tasto di chiamata non è stato assegnato*• La memoria del citofono esterno per il richiamo dei pulsanti di chiamata appresi è occupata (max. 20 tasti di chiamata)• Nell'assegnazione di un apriporta: sono stati già assegnati 3 apriporta

*Un tasto di chiamata non può essere assegnato se:

- La memoria del citofono interno è già occupata da 10 (15) tasti di chiamata.
In questo caso il LED  del citofono interno vivavoce, vivavoce sopra intonaco e Comfort con auricolare è acceso. Ad un citofono interno è possibile assegnare massimo 10 tasti di chiamata (citofono interno sopra intonaco vivavoce: max. 15 tasti di chiamata).
- Non è stato premuto nessun tasto di chiamata del citofono esterno o interno.
- Tutti i tasti di chiamata premuti sono stati già assegnati ad altri citofoni interni.

Tabella della documentazione della messa in servizio

Tasto di chiamata (numero / nome)	Citofono interno (nome / ubicazione / piano)	Appreso
Rossi	1° piano a sinistra, soggiorno	✓

Tasto di chiamata (numero / nome)	Citofono interno (nome / ubicazione / piano)	Appreso

Garanzia

La garanzia viene concessa tramite il rivenditore specializzato ai sensi delle disposizioni di legge.

Si prega di consegnare o di inviare gli apparecchi difettosi insieme ad una descrizione del guasto al rivenditore da cui sono stati acquistati (rivenditore specializzato/ditta di installazione/ rivenditore di materiale elettrico).

Costui inoltrerà poi gli apparecchi al Gira Service Center.

Gira
Giersiepen GmbH & Co. KG
Elektro-Installations-
Systeme
Postfach 1220
42461 Radevormwald
Deutschland
Tel +49 (0) 21 95 / 602 - 0
Fax +49 (0) 21 95 / 602 - 191
www.gira.de
info@gira.de

GIRA