

Montage- en  
bedieningshandleiding

**Huisstation opbouw Vrij spreken**  
1250 ..

**GIRA**



## Apparatuurbeschrijving

Het huisstation opbouw Vrij spreken is een voorgebouwde eenheid, die deel uitmaakt van het Gira deurcommunicatiesysteem.

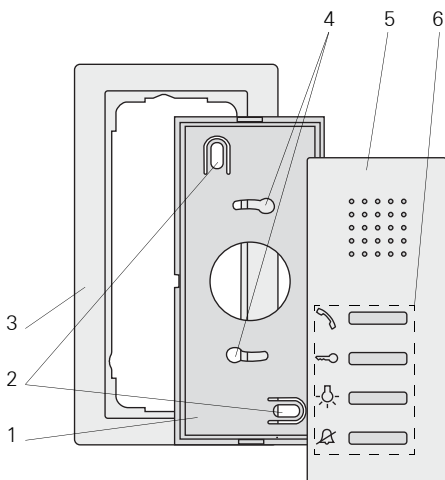

1. Montageplaat
2. Bevestigingsgaten voor wandmontage
3. Afdekraam 2voudig zonder middenstijl  
(raamloze installatie uitsluitend mogelijk bij wandmontage)
4. Bevestigingsgaten voor doosmontage
5. Bovenste deel van behuizing
6. Bedieningsknoppen



### Let op

Inbouw en montage van elektrische apparaten mogen uitsluitend worden uitgevoerd door een elektrotechnisch specialist.

U kunt het huisstation opbouw

- op een inbouw- of holle-wanddoos (uitsluitend met afdekraam),
- rechtstreeks op de wand of op een wandverlichtingaansluitdoos (met of zonder afdekraam) monteren.

Hieronder wordt de montage met afdekraam beschreven. Voor raamloze montage laat u het afdekraam gewoon weg.

### Doosmontage

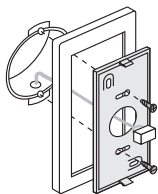

1. Plaats de montageplaat samen met het afdekraam op de inbouwdoos.
2. Bevestig de basisplaat met twee schroeven op de draagring van de inbouwdoos.

### Wandmontage

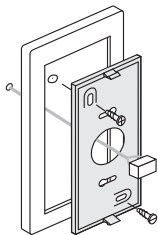

1. Strip de aansluitdraden gelijk met de wand.
2. Bepaal de montageplaats zo, dat de montageplaat zich gecentreerd boven de kabeluitvoer bevindt en teken de boorgaten af.
3. Boor de beide bevestigingsgaten en steek de pluggen erin.
4. Bevestig de basisplaat samen met het afdekraam met twee schroeven op de wand.

## Aansluiting

Wanneer u de montageplaat op de wand heeft bevestigd, wordt het huisstation als volgt aangesloten:

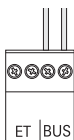

1. Sluit de 2-draads bus aan op de BUS-klemmen en evt. de leidingen van de etageoproepdrukcontacten op de klemmen ET van de connector.

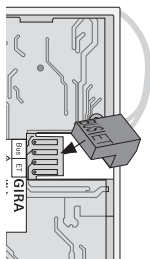

2. Steek de connector op de contacten van de printplaat aan de achterzijde van het huisstation opbouw.



### Let op de polariteit

Let op, dat de opschriften BUS en ET op de connector en de printplaat met elkaar overeenkomen.

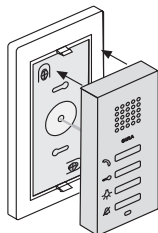

3. Sluit nu het huisstation, door het bovenste deel van de behuizing op de montageplaat te plaatsen en vast te klikken.

## Ingebruikstelling

Nadat alle apparaten (deur- en huisstations, besturing enz.) zijn geïnstalleerd, kunt u het deurcommunicatiesysteem in gebruik nemen. De ingebruikstelling wordt beschreven in het systeemhandboek, dat bij de besturing wordt meegeleverd.



### Max. aantal oproepdrukcontacten

Let erop, dat aan een huisstation opbouw maximaal 15 oproepdrukcontacten kunnen worden toegekend.

## Demontage

### Apparaat openmaken

Om het huisstation open te maken drukt u de onderste klikverbinding voorzichtig met een schroevendraaier recht naar boven.

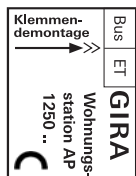
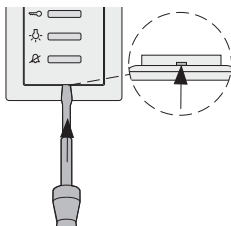

### Verwijder de connector

Op de sticker aan de achterzijde van het apparaat staat met een pijl aangegeven in welke richting de connector moet worden verwijderd.

## Bediening



### Bedieningsknoppen

Met de vier bedieningsknoppen van het huisstation opbouw Vrij spreken worden de volgende functies uitgevoerd:



### Oproep beantwoorden

Bij een inkomende oproep knippert knop  gedurende 2 minuten.



Druk kort op knop  om een gesprek te beginnen met de persoon bij het deurstation. Tijdens het gesprek brandt knop  continu.



### Maximale gespreksduur

De maximale gespreksduur bedraagt 2 minuten. Na deze tijd wordt de verbinding automatisch verbroken.

### Voorrangfunctie





Wanneer het achtergrondgeluid bij het deurstation zo hard is, dat de gespreksrichting niet automatisch omschakelt, kan op het huisstation de voorrangfunctie worden gebruikt.



Daarvoor moet tijdens het spreken knop  ingedrukt worden gehouden. Zolang de knop ingedrukt wordt gehouden, kan uitsluitend van het huisstation naar het deurstation worden gesproken.



Om het gesprek vanaf het deurstation weer vrij te geven, moet knop  weer worden losgelaten.

## Oproep beëindigen

- 1 x   Druk kort op knop  om de gespreksverbinding te beëindigen.  
De LED van knop  gaat uit.

## Gespreksvolume instellen

Tijdens een gespreksverbinding kan het gespreksvolume tussen vier niveaus worden gewijzigd.

- 1 x   Druk tijdens het gesprek kort op knop , om het volume te verhogen.





Er zijn in totaal vier volumeniveaus. Met elke druk op de knop, wordt het volume één stap verhoogd. Na het hoogste volumeniveau wordt bij een volgende druk op de knop het laagste niveau ingesteld.

## Deur openen

- 1 x   Druk op knop .  
Bij meerdere deuren wordt binnen 2 minuten de deuropener aangestuurd van het deurstation waarvan de oproep afkomstig is. 2 minuten na ontvangst van de oproep resp. 30 seconden na beëindiging van het deurgesprek wordt overgeschakeld naar de hoofddeur.

## Licht schakelen



**(alleen in combinatie met schakelactor)**



- 1 x   Druk op knop  om het licht (bijv. de buiten- of trappenhuisverlichting) in te schakelen.



## Volume van het oproepsignaal instellen



Wanneer er geen gespreksverbinding is, kan het volume van het oproepsignaal tussen vier niveaus worden gewijzigd.

3 s   Druk gedurende ca. 3 seconden op knop .

  Er zijn in totaal vier volumenniveaus. Met elke druk op de knop (3 seconden), wordt het volume één stap verhoogd. Na het hoogste volumenniveau wordt bij een volgende druk op de knop het laagste niveau ingesteld.

## Oproepsignaal uitschakelen/inschakelen

Wanneer er geen gespreksverbinding is, kan het oproepsignaal van het huisstation worden uitgeschakeld.

1 x   Druk kort op knop , om het oproepsignaal uit te schakelen.

Bij uitgeschakeld oproepsignaal brandt knop  continu.

1 x   Druk opnieuw op knop  om het oproepsignaal weer in te schakelen.

De LED van knop  gaat uit.



### Oproepsignaal alleen indien nodig uitschakelen





Schakel het oproepsignaal alleen bij uitzondering uit. Anders bestaat het gevaar, dat een oproep b.v. in noodgevallen niet wordt opgemerkt.

## Oproepmelodie instellen

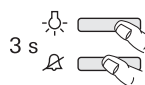
Het huisstation opbouw Vrij spreken heeft vijf oproepmelodieën, die afzonderlijk aan het etageoproepdrukcontact, de oproepdrukcontacten van het deurstation of de intercomdrukcontacten van andere huisstations kunnen worden toegekend. Daardoor kan b.v. in een huishouden met meerdere personen, aan elke bewoner een eigen deurstationoproepdrukcontact (b.v. ouders, kinderen) met een eigen oproepmelodie worden toegekend.

De oproepmelodie wordt als volgt ingesteld:



1. Stel het oproepsignaal, waarvan u de melodie wilt wijzigen, in werking door op het betreffende, vooraf ingeleerde oproepdrukcontact te drukken.
  2. Druk op het huisstation op knop  en houdt deze ingedrukt om de melodie van het laatst in werking gestelde oproepsignaal te wijzigen.
  3. Druk binnen 3 seconden tevens op knop  en houdt beide knoppen ingedrukt, tot u een nieuwe oproepmelodie hoort.
  4. Herhaal stappen 2 en 3 om de volgende oproepmelodie te selecteren.
- ✓ Met elke druk op de knoppen  en  wordt een nieuwe oproepmelodie ingesteld. Na de laatste oproepmelodie wordt bij een volgende druk op de knop de eerste melodie ingesteld.



### Aanwijzing

Bij het wissen van de toekenning van een oproepdrukcontact aan het huisstation, wordt de betreffende oproepmelodie gereset naar de fabrieksinstelling.

## Garantie

---

De wettelijk vereiste garantie wordt uitgevoerd via de vakhandel.

Een gebrekkig apparaat kunt u met een omschrijving van de fout aan de betreffende verkoper ((elektrotechnische) vakhandel/installatiebedrijf) overhandigen of portvrij opsturen.

Deze stuurt het apparaat door naar het Gira Service Center.

Gira  
Giersiepen GmbH & Co. KG  
Elektro-Installations-  
Systeme  
Postfach 1220  
42461 Radevormwald  
Deutschland  
Tel +49 (0) 21 95 / 602 - 0  
Fax +49 (0) 21 95 / 602 - 191  
[www.gira.de](http://www.gira.de)  
[info@gira.de](mailto:info@gira.de)

# GIRA