

Yleis-LED-kiertovalonsäädin Komfort

Tilausno.: 2455 00

Käyttöohje**1 Turvallisuusohjeet**

Sähkölaitteet saa asentaa vain valtuutettu sähköasentaja.

Vaikeat loukkaantumiset, tulipalo tai aineelliset vahingot ovat mahdollisia. Tutustu huolellisesti ohjeisiin ja huomioi ne.

Sähköiskun vaara. Kytke vapaaksi ennenkuin aloitat työt laitteella tai kuorman parissa.

Sähköiskun vaara. Kojetta ei voi kytkeä irti valaistusvirtapiiristä. Vaikka koje on kytketty pois päältä, kuormaa ei ole galvaanisesti erotettu jakeluverkosta.

Jos säädetty käyttötapa ja kuormitus eivät sovi yhteen, voi laite tuhoutua. Kuorman liittämisen tai vaihtamisen yhteydessä aseta oikea käyttötapa.

Palovaara. Kun käytetään induktiivisilla muuntajilla on jokainen muuntaja suojattava ensiöpuolelta valmistajan tietojen mukaisesti. Saa käyttää vain turvamuuntajia EN 61558-2-6 mukaisesti.

Tämä ohje on osa tuotetta ja se on tarkoitettu loppukäyttäjälle.

2 Määräysten mukainen käyttö

- Valaistuksen kytkeminen ja himmennys
- Asennus kojerasiaan DIN 49073 mukaisesti
- Käyttö sopivalla kannella

3 Tuoteominaisuudet**Tuoteominaisuudet**

- Laite työskentelee etu- ja takareunan himmennysperiaatteen mukaisesti
- Kuormaan sopivan himmennysperiaatteen automaattinen tai manuaalinen valinta
- Asettu käyttötapa näytetään LEDin avulla
- Käyttö mahdollista ilman nollajohdinta.
- Kytkeminen päälle lamppua suojaavalla soft-käynnistyksellä.
- Päällekytkentä viimeksi asetettuun kirkkausasteeseen tai tallennettuun kirkkausasteeseen
- Kytkentäkirkkaus voidaan tallentaa pysyväksi
- Vähimmäiskirkkaus voidaan tallentaa pysyväksi
- Alaliittymien kytkeminen on mahdollista
- Elektroninen oikosulkusuoja kestäväällä päältä kytkennällä vähintään 7 sekunnin kuluttua
- Elektroninen ylikuumenemissuoja
- Hotellikorttitoiminto

 Tehon lisääminen mahdollista tehonlisäyksiköillä.

4 Käyttö**Valon kytkeminen tai kirkkauden säätö**

Käyttö pääsäätimestä ja alaliittymän kiertonupilla varustetusta himmentimestä on identtistä.

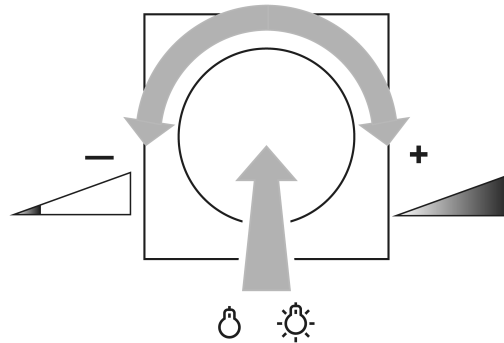

Kuva 1: Valon kytkeminen tai kirkkauden säätö

- Paina säätönuppia lyhyesti: Valo kytkeytyy päälle tai pois päältä (Kuva 1).
- Käännä säätönuppia nopeasti: Kirkkaus muuttuu nopeasti (Kuva 1).
- Käännä säätönuppia hitaasti: Kirkkaus muuttuu hitaasti (Kuva 1).

Valon kytkeminen päälle vähimmäis- tai enimmäiskirkkaudella

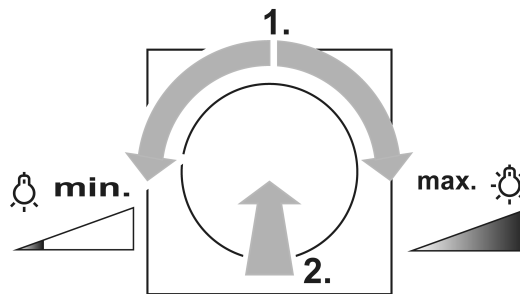

Kuva 2: Kytkeminen päälle vähimmäis- tai enimmäiskirkkaudella

- Käännä säätönuppia neljänneskierrosta ja paina sen jälkeen säätönuppia lyhyesti: Valo syttyy päälle vähimmäiskirkkaudella tai enimmäiskirkkaudella (Kuva 2).

Tallenna uudelleenkytkennän himmennystaso

- Kirkkauden asetus.
- Paina säätönuppia kauemmin kuin 4 sekuntia.
Kytchentäkirkkaus on tallennettu. Valaistus suorittaa vahvistuksen kytkemällä lyhyesti pois päältä ja takaisin päälle.

Kytchentäkirkkauden poisto

- Paina säätönuppia lyhyesti: Valo syttyy päälle tallennetulla kytchentäkirkkaudella.
- Paina säätönuppia kauemmin kuin 4 sekuntia.
Kytchentäkirkkaus on poistettu. Päällekytkentä tapahtuu viimeksi säädettyyn kirkkauteen. Vahvistukseksi valo kytkeytyy lyhyesti pois päältä ja takaisin päälle.

Käyttö 2-joht., 3-joht. alaliittymän kautta seinäpainikkeen tai painikkeen avulla

- Paina lyhyesti: Valo kytketään päälle tai pois päältä.
 - Paina kauemmin valon ollessa kytketty pois päältä: Päällekytkentä vähimmäiskirkkaudella.
 - Paina kauemmin valon ollessa päällä: Sääda kirkkaus. Himmennys pysähtyy aina loppuarvoon.
- i** Painike: Jokaisen uuden pitkän painamisen jälkeen vaihtuu himmennysuunta.
- Paina seinäpainiketta kauemmin kuin 4 sekuntia valon ollessa päällä: Päällekytkentäkirkkaus tallentuu. Valaistus suorittaa vahvistuksen kytkemällä lyhyesti pois päältä ja takaisin päälle.

- i Jos sama kirkkausaste tallennetaan vielä kerran, kiinteä päällekytkennän kirkkausarvo poistetaan. Päällekytkentä tapahtuu viimeksi säädettyyn kirkkauteen. Vahvistukseksi valo kytkeytyy lyhyesti pois päältä ja takaisin päälle.
- i Painike: Päällekytkennän kirkkausarvoa ei voi tallentaa tai poistaa.

5 Tietoja valtuutetuille sähköasentajille

5.1 Asennus ja sähkökytkentä



VAARA!

Sähköisku voi aiheuttaa hengenvaaran.

Erota laite verkkovirrasta. Peitä jännitettä johtavat osat.

Asennus ja sähkökytkentä

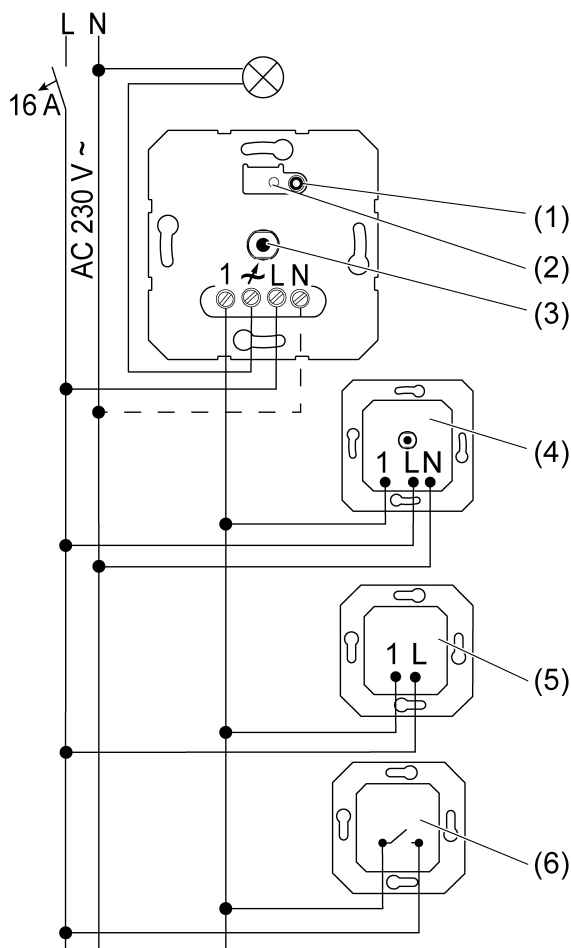

Kuva 3: Liitântäkaavio valinnaisilla alaliittymillä

- (1) Painike **Dimm-Mode**
- (2) Himmennysperiaatteen LED-näyttö
- (3) Kääntöakseli
- (4) Himmennin-, 3-joht., alaliittymän kääntönuppi
- (5) 2-johtoinen alaliitântä
- (6) Painike, sulkimen kosketin

- i** Liitä suojajohtokatkaisinta 16 A kohden korkeintaan 600 W:n LED-lamppuja tai kompaktia loistelamppuja. Liitä suojajohtokatkaisinta 16 A kohden korkeintaan 600 W:n LED-lamppuja tai kompaktia loistelamppuja. Kun liität muuntimen, huomioi muuntimen valmistajan tiedot.
- i** Valmistamissamme himmentimissä ja tehovahvistimissa on huomioitu tavallisten markkinoilta saatavien LED-lamppujen eri elektroniset ominaisuudet. Mutta kuitenkin ei voida sulkea pois, että yksittäistapauksessa toivottuihin tuloksiin ei päästäisi.

Käyttö mahdollista ilman nollajohdinta.

Valaistun painikkeen saa liittää vain, kun sillä on erillinen N-liitin.

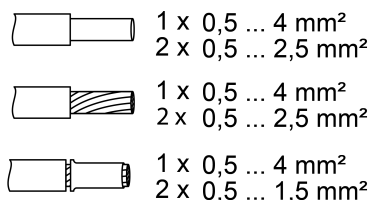

Kuva 4: Kiinnitettävät johdinten poikkileikkaukset

- i** Valon kytkentä tapahtuu painamalla lyhyesti painiketta **Dimm-Mode** (1).

Yliämpötilasuojan/oikosulkusuojan nollaus

Jos elektroninen yliämpötilasuoja- tai oikosulkusuoja laukesi, irrota himmennin hetkeksi verkosta.

5.2 Käyttöönotto

Käyttötapa: Yleiskäyttöinen, R,L,C,LED (tehtaan asetus)

- Kuorman mittausta: kuorma, taka-, etureunan himmentäminen tai LED-etureunan himmentäminen

Käyttötapa: LED-takareunan himmentäminen, LED

- Takareunan himmentävät kuormat.

- i** Induktiivisen muuntimen liittäminen ei ole sallittua.

Käyttötapa: LED-etureunan himmennys, LED



- Etureunan himmentävät kuormat.

- i** Induktiivisen muuntimen liittäminen ei ole sallittua.

Käyttötavan ja vähimmäiskirkkauden säätö

Edellytys: Kuorma on kytketty pois päältä.

- Paina painiketta **Dimm-Mode** (1), kunnes LED (2) syttyy päälle.

LED	Dimm-Mode
GN (grün, green)	R,L,C,LED
RD (rot, red)	LED 
BU (blau, blue)	LED 

Kuva 5: LED-värin ja himmennysperiaate

- Paina painiketta **Dimm-Mode** (1) niin usein lyhyesti, kunnes haluamasi käyttötapa on valittuna.
LED (2) palaa valitun käyttötavan värisenä (Kuva 5).
- Paina painiketta **Dimm-Mode** (1) vähintään 1 sekunnin ajan ja pidä sitä painettuna.
LED (2) vilkkuu. Valo kytkeytyy matalimpaan kirkkausasteeseen ja kirkastuu hitaasti.

- i** Vaihdettaessa käyttötapaa yleiskäyttöiseksi, kuorman mittaus suoritetaan ensimmäisenä. Pidä painiketta **Dimm-Mode** (1) edelleen painettuna.
- i** Alimmassa himmennysasennossa pitää tunnistaa lamppujen valaisu.
 - Heti, kun toivottu vähimmäiskirkkaus on saavutettu, päästä irti painikkeesta **Dimm-Mode** (1).
 - LED (2) palaa, käyttötapaa ja vähimmäiskirkkaus on asetettu.
 - Vähimmäiskirkkautta voi muuttaa vieläkin: Paina painiketta **Dimm-Mode** (1) yli 1 sekunnin ajan. Valo kytkeytyy taas matalimpaan kirkkausasteeseen ja kirkastuu hitaasti.
 - Asetusten tallennus: Paina painiketta **Dimm-Mode** (1) alle 1 sekuntia tai älä lainkaan 30 sekunnin ajan. LED (2) sammuu.

Hotellikorttitoiminnon kytkeminen päälle tai pois päältä

Hotellikorttitoiminto, kun verkkojännite on palautunut, himmennin kytkee valon päälle tallennetulla kirkkaudella tai enimmäiskirkkaudella. Käytössä ovat vain käyttötavat LED-atureunan tai LED-takareunan himmentäminen.



Edellytys: Kuorma on kytketty pois päältä.

- Paina kääntöakselia (3) ja pidä sitä alhaalla, kunnes asetukset on valmis.
 - Paina painiketta **Dimm-Mode** (1) yli 4 sekuntia.
LED (2) vilkkuu vihreänä tai punaisena.
 - Paina lyhyesti painiketta **Dimm-Mode** (1).
LED (2) vilkkuu punaisena. Hotellikorttitoiminto on kytketty päälle. LED (2) vilkkuu vihreänä, hotellikorttitoiminto on kytketty pois päältä.
 - Päästä irti kääntöakselista (3).
Asetus on tallennettu. Vahvistukseksi valo kytkeytyy lyhyesti päälle ja takaisin pois päältä.
- i** Jos ennen hotellikorttitoiminnon päällekytkemistä yleinen käyttötapa Universal oli asetettuna, vaihto LED-takareunan himmentämiseen tai LED-atureunan himmentämiseen tapahtuu nopeasti. Jos käyttötapa LED-takareunan himmentäminen tai LED-atureunan himmentäminen oli asetettuna, tämä jää voimaan. Kun hotellikorttitoiminto kytketään pois päältä, viimeksi asetettu käyttötapa jää voimaan.

6 Tekniset tiedot

Nimellisjännite	AC 230 V~
Verkkotaajuus	50 / 60 Hz
Valmiustila-teho	n. 0,35 W
Häviöteho	n. 4 W
Ympäristön lämpötila	-5 ... +45 °C

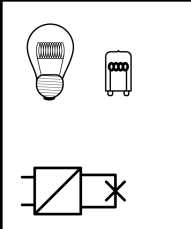
Liitäntäteho lämpötilassa 25°C (Kuva 6)

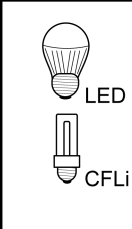
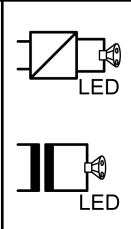
			
W 20...420	W/VA 20...420	W 3...100	W/VA 20...100

Kuva 6

- i** Käyttötapa **LED** : Liitäntäteho HV-LED-lamppujen liitäntäteho, tav. 3 ... 200 W, elektroniset muuntajat NV-LED-lampulla, tav. 20 ... 200 W.

Sekakuorma

resistiivinen-kapasitiivinen	20 ... 420 W
kapasitiivinen-induktiivinen	ei sallittu
resistiivinen-induktiivinen	20 ... 420 VA
Resistiivinen ja HV-LED	tav. 3 ... 100 W
ohminen ja kompakti loistel.	tav. 3 ... 100 W

- i** Tehotiedot sisältäen muuntajan häviöt.
- i** Käytä induktiivisia muuntajia vähintään 85 %:n nimelliskuormalla yleisellä käytötavalla Universal.
- i** Ohmin induktiivinen sekakuorma: Ohmin kuorman maksimiosuus enintään 50 %. Muutoin mittausta saattaa epäonnistua.
- i** Käyttö ilman nollajohdinta: Vähimmäiskuorma 50 W. Ei koske kuormia, joissa HV-LED-lamput ja kompaktit loistelamput.

Tehon vähentäminen

per 5 °C 25 °C:een ylitykselle	-10%
asennettaessa puurakenteiseen tai laastilla päällystettyyn kiviseinään	-15%
asennettaessa yhdistelmäasennuksina	-20%

Tehon lisäykset

katso ohje Lisätehot

Alaliittymien lukumäärä

3-joht., alaliittymän kääntönuppi	10
2-joht., painike	rajoittamaton

Johdon kokonaispituus

Kuormajohdin	maks. 100 m
Alaliittymä	maks. 100 m

7 Neuvoja ongelmatilanteisiin

Liitetyt LED-lamput tai kompaktit loistelamput kytkeytyvät alhaisimmassa himmennysasennossa pois päältä tai välähtelevät

Syy: Asetettu vähimmäiskirkkaus on liian alhainen.
Lisää vähimmäiskirkkautta.

Alhaisimmalla himmennyssäädöllä liitetyt lamput eivät kytkeydy päälle tai kytkeytyvät viiveellä

Syy: Asetettu vähimmäiskirkkaus on liian alhainen.
Lisää vähimmäiskirkkautta.

Liitetyt LED-lamput tai kompaktit loistelamput lepattavat tai hurisevat, himmentäminen ei onnistu oikein, laite hurisee

Syy 1: Lamppuja ei voi himmentää.

Tarkasta valmistajan tiedot.

Vaihda lamput toisen tyyppiin lamppuihin.

Syy 2: Käyttötapa (himmennysperiaate) ja lamput eivät sovi optimaalisesti yhteen.

Tarkasta käyttö toisessa käytötavassa, vähennä tällöin tarvittaessa liitettyä kuormaa.
Käyttötavan manuaalinen säätö.

Vaihda lamput toisen tyyppiin lamppuihin.

Syy 3: Himmennin on kytketty ilman nollajohdinta.

Jos mahdollista, kytke nollajohdin, muutoin vaihda lamppu toiseen malliin.

Liitetyt LED- tai kompaktit loistelamput ovat alhaisimmalla himmennysasennossa liian kirkkaita; himmennysalue on liian pieni

Syy 1: Asetettu vähimmäiskirkkaus on liian suuri.

Vähennä vähimmäiskirkkautta.

Syy 2: Käyttötapa (himmennysperiaate) ei sovi optimaalisesti liitetyille HV-LED-lampuille.

Tarkasta käyttö toisessa käyttötavassa, vähennä tällöin tarvittaessa liitettyä kuormaa. Käyttötavan manuaalinen säätö.

Vaihda HV-LED-lamput toisen mallisiin lamppuihin.

Himmenin kytkee kuorman hetkellisesti pois päältä ja uudelleen päälle.

Syy: Oikosulkusuoja on lauennut, mutta virhettä ei ole enää.

Himmennin kytkeytyi pois päältä eikä sitä voi enää uudelleen kytkeä päälle

Syy 1: Ylikuumentumissuoja on lauennut.

Erota himmennin verkosta, kytke tätä varten johdinsuojakytkin pois päältä.

LED-laskevan reunan säätö: Vähennä liitettyä kuormaa. Vaihda lamput toisen tyyppiin lamppuihin.

LED-nousevan reunan säätö: Vähennä liitettyä kuormaa. Tarkasta käyttö asetuksesta LED-laskevan reunan säätö. Vaihda lamput toisen tyyppiin lamppuihin.

Anna himmentimen jäähtyä vähintään 15 minuuttia.

Kytke johdinsuojakytkin ja himmennin taas päälle.

Syy 2: Ylijännitesuoja on lauennut.

LED-laskevan reunan säätö: Tarkasta käyttö asetuksesta LED-nousevan reunan säätö, vähennä tällöin tarvittaessa liitettyä kuormaa.

Vaihda lamput toisen tyyppiin lamppuihin.

Syy 3: Oikosulkusuoja on lauennut.

Erota himmennin verkosta, kytke tätä varten johdinsuojakytkin pois päältä.

Poista oikosulun aiheuttaja.

Kytke johdinsuojakytkin ja himmennin taas päälle.

i Oikosulkusuoja ei perustu perinteiseen varokkeeseen, ei kuormavirtapiirin galvaanista erotusta.

Syy 4: Kuorman häviäminen.

Tarkasta kuorma, vaihda valonlähde. Tarkasta induktiivisen muuntajan yhteydessä päävaroke.

LED-lamppu palaa heikosti himmentimen ollessa kytkettynä pois päältä.

Syy: LED-lamppu ei sovi tähän himmentimeen.

Käytä kompensatiomodulia, katso lisävarusteet.

Käytä toisen valmistajan LED-lamppua.

8 Lisätarvikkeet

Kompensointimoduuli LED

Til.nro. 2375 00

9 Takuu

Takuuasiat hoidetaan voimassa olevien lakien mukaisesti laitteen myyneen liikkeen kautta.

Toimita tai lähetä viallinen laite ja vian kuvaus maksutta vastaavalle jälleenmyyjälle (alan liike/ asennusyritys/sähköalan liike). Jälleenmyyjät toimittavat tuotteen edelleen Gira Service Center - palvelukeskukseen.

Gira
Giersiepen GmbH & Co. KG
Elektro-Installations-
Systeme

Industriegebiet Mermbach
Dahlienstraße
42477 Radevormwald

Postfach 12 20
42461 Radevormwald

Deutschland

Tel +49(0)21 95 - 602-0
Fax +49(0)21 95 - 602-191

www.gira.de
info@gira.de